

**DAB+ Emergency Radio
DR 112**



Anleitung / Manual / Instructions

Deutsch / English / Français

Inhaltsverzeichnis

1. Einführung / Erste Schritte.....	3
2. Grundfunktionen.....	3
3. Lieferumfang.....	3
4. Tasten und Funktionen.....	4
5. Standby Modus.....	7
6. Empfangs-Modus auswählen.....	7
7. DAB+ Digitalradio Modus.....	7
7.1. DAB+ Sendersuchlauf.....	7
7.2. Senderliste.....	8
7.3. Speichern / Aufrufen eines Favoriten-Senders.....	8
7.4. DAB+ Einstellungen.....	8
8. UKW Radio Modus.....	8
8.1. UKW Sendersuchlauf.....	8
8.2. UKW Frequenz manuell einstellen.....	8
8.3. Speichern / Aufrufen eines Favoriten-Senders.....	8
8.4. UKW Einstellungen.....	9
9. Kabelloses Musik-Streaming (Bluetooth).....	9
10. Hauptmenü / Einstellungen.....	9
10.1. Wecker.....	9
10.2. Display Helligkeit.....	9
10.3. Time setup.....	9
10.4. Sprache.....	9
10.5. Zurücksetzen auf Werkseinstellungen.....	9
10.6. Software Version.....	9
11. Lademöglichkeiten des internen Akkus.....	10
11.1. Solarmodul.....	10
11.2. Handkurbel.....	10
12. SOS Notruf Funktion.....	10
13. Technische Daten.....	11
14. Sicherheitshinweise.....	12
15. Problembehebung.....	12
16. Gewährleistungs- und Recyclinginformationen.....	13
16.1. Gesetzliche Gewährleistung von 2 Jahren nach Kaufdatum.....	13
16.2. Elektroschrottgesetz und Recycling.....	13
16.3. Serviceanschrift und technische Hotline.....	14
16.4. Konformitätserklärung.....	14

1. Einführung / Erste Schritte

Vielen Dank für den Kauf des Albrecht DR 112 Kurbelradios.

Bevor Sie loslegen, sollten Sie den internen Akku über das mitgelieferte USB-C-Ladekabel vollständig aufladen. Schließen Sie das Gerät an eine passende Stromquelle wie z. B. ein Steckernetzteil, einen PC, Laptop oder ähnliches an.

Die Antenne ist in der rechten Seite des Radiogehäuses versenkt. Ziehen Sie die Antenne vor dem Gebrauch vollständig aus, um einen optimalen DAB+/UKW-Radioempfang zu gewährleisten. Drücken Sie lange auf die Ein/Aus-Taste (⏻), bis sich das Radio einschaltet. Wenn Sie das Radio zum ersten Mal benutzen, führt es automatisch einen vollständigen Suchlauf aller verfügbaren DAB-Sender durch und spielt den ersten Sender nach Abschluss des Suchlaufs ab.

2. Grundfunktionen

- Drücken Sie die Modus Taste (⏻) um zwischen DAB, UKW oder Bluetooth zu wählen
- Speichern Sie ihre Lieblingssender durch langes Drücken der (★) Taste
- Ändern Sie die Lautstärke mit Hilfe der (+) oder (-) Tasten
- Um Ihre Auswahl in Menüs zu bestätigen, drücken Sie einfach **OK**
- Um in das Hauptmenü zu gelangen, müssen Sie die (⚙️) Taste gedrückt halten. Hier können Sie nun diverse Einstellungen vornehmen, z.B. Wecker einstellen, Menüsprache wählen, Hintergrund Helligkeit wählen und vieles mehr.







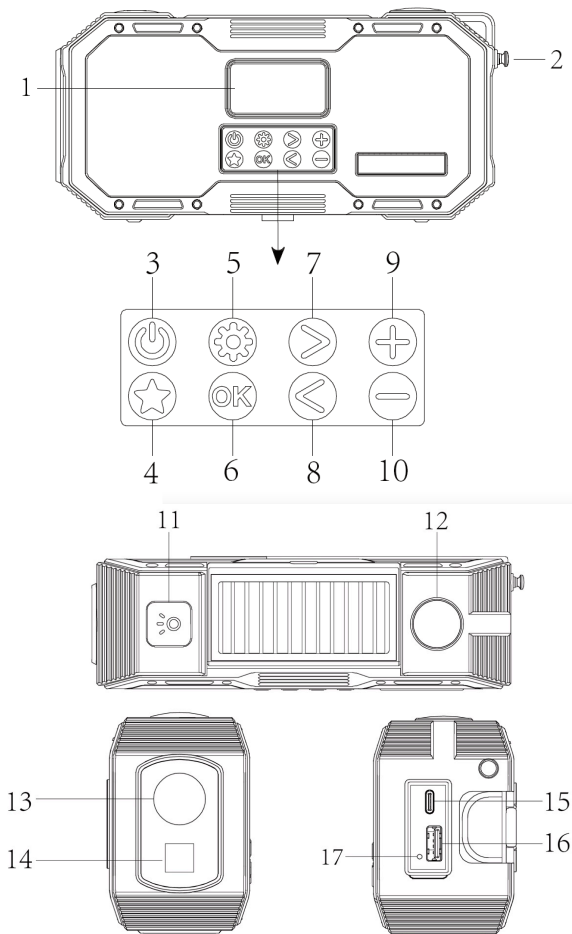

3. Lieferumfang

- ALBRECHT DR 112 Kurbelradio
- USB-C Ladekabel
- Karabiner
- Anleitung



4. Tasten und Funktionen





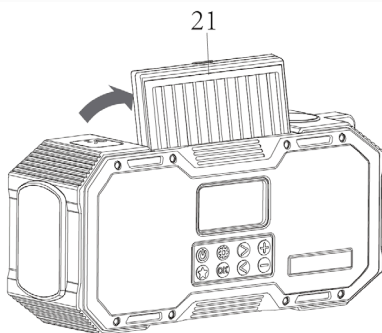
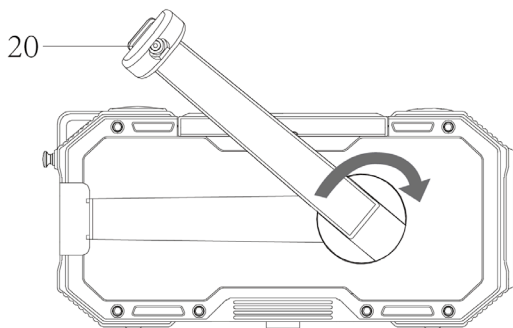
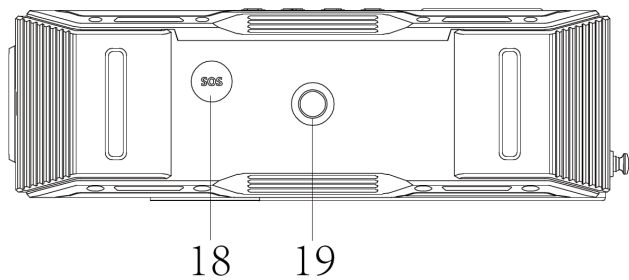

Nr.	Beschreibung	Funktion
1	Anzeige	Zeigt aktuelle Informationen über den Sender/Lied/Künstler
2	Antenne	Ziehen Sie die Antenne für best-möglichen Empfang voll aus
3	On/Off/Standby 	Kurz drücken: Moduswechsel (DAB / UKW / Bluetooth) Lang drücken 2 Sekunden: Standby Lang drücken im Standby: Radio komplett ausschalten
4	Favoriten 	Kurz drücken: Favoriten Senderliste öffnen Lang drücken: Lieblingssender in Favoriten speichern
5	Menü 	Kurz drücken: Informationen über den aktuellen Sender ändern Lang drücken: öffnet das Hauptmenü
6	Bestätigung 	Kurz drücken: Bestätigung der Auswahl in Menüs Lang drücken: startet einen vollständigen Sendersuchlauf
7	Rechts 	DAB: nächster Sender aus der Senderliste FM: kurz drücken +0.05 MHz / lang drücken: sucht den nächsten verfügbaren UKW Sender
8	Links 	DAB: vorheriger Sender aus der Senderliste FM: kurz drücken -0.05 MHz / lang drücken: sucht den nächsten verfügbaren UKW Sender rückwärts
9	Lautstärke 	Lautstärke des Radios erhöhen
10	Lautstärke 	Lautstärke des Radios verringern
11	Taschenlampe oder Leselampe ein/aus	Kurzes Drücken aktiviert die Taschenlampe Wenn die Solarzelle hochgeklappt ist, wird stattdessen die Leselampe eingeschaltet
12	Thermometer	Zeigt die aktuelle Temperatur in Grad Celcius
13	Taschenlampe	Helle Taschenlampe z.B. für die Orientierung in der Nacht
14	Notfall Lampe	Die Notfall Lampe blinkt hell, wenn die SOS Taste betätigt wird
15	USB-C Ladebuchse	Über die Ladebuchse kann der integrierte Akku geladen werden
16	USB Ausgang	Die PowerBank Funktion ermöglicht das Laden von externen Geräten
17	Reset Taste	Setzt das Radio im Falle eines Fehlers zurück



18	SOS Taste 	Lange Drücken: es wird ein sehr lauter Signalton abgespielt und die SOS Notfall Lampe blinkt in verschiedenen Farben
19	Stativgewinde	Montieren Sie das Radio auf einer passenden Halterung
20	Handkurbel	Mit Hilfe der Handkurbel lässt sich das Radio manuell aufladen
21	Solarzelle	Richten Sie die Solarzelle zur Sonne hin aus, um das Radio aufzuladen

5. Standby Modus

Um den Standby-Modus zu aktivieren, drücken Sie lange auf die  Ein/Aus-Taste. Um das Radio wieder zu aktivieren, drücken Sie kurz auf die  Ein/Aus-Taste. Um das Radio vollständig auszuschalten und die Batterie zu schonen, drücken Sie im Standby-Modus erneut lange auf die  Ein/Aus-Taste. Wenn das DR112 vollständig ausgeschaltet ist, ist der Wecker nicht verfügbar.







Drücken Sie im Standby-Modus die Menütaste , um Ihre aktuellen Wecker-Einstellungen anzuzeigen, oder drücken Sie die OK-Taste, um zum Alarmeinstellungsassistenten zu gelangen (siehe "10.1. Alarm" auf Seite 9).

6. Empfangs-Modus auswählen

Wählen Sie einen gewünschten Empfangsmodus mit der  Taste aus. Sie können folgende Modi einstellen:

- DAB+ Digitalradio
- UKW analoges Radio
- Bluetooth

7. DAB+ Digitalradio Modus



Verwenden Sie diesen Modus, um digitale Radiosender zu hören. Mit der linken  und rechten  Taste können Sie durch die verfügbaren Sender blättern. Um auf weitere Funktionen zuzugreifen, öffnen Sie das Menü durch langes Drücken der Menütaste . Navigieren Sie mit der linken  und rechten  Taste durch das Menü und bestätigen Sie Ihre Auswahl mit der **OK**-Taste. Um das Menü zu verlassen, drücken Sie erneut die Menütaste .

7.1. DAB+ Sendersuchlauf

Das Radio führt automatisch einen vollständigen Sendersuchlauf durch, wenn Sie das Radio zum ersten Mal einschalten.

Wenn Sie zu einem späteren Zeitpunkt (z. B. nach einem Umzug) erneut einen vollständigen Sendersuchlauf durchführen möchten, halten Sie die **OK**-Taste für ca. 2 Sekunden gedrückt.

7.2. Senderliste

Nach Abschluss des Suchlaufs können Sie alle derzeit verfügbaren Sender in der Senderliste einsehen, die über das Menü  zugänglich ist. Navigieren Sie mit der linken  und rechten  Taste durch die Liste und bestätigen Sie Ihre Auswahl mit **OK**.

7.3. Speichern / Aufrufen eines Favoriten-Senders

Wenn Sie den aktuellen DAB+ Sender als Favorit speichern möchten, drücken Sie die Favoritentaste  für etwa 2 Sekunden.





Um einen Favoriten später wieder aufzurufen, drücken Sie die Favoritentaste  kurz.

7.4. DAB+ Einstellungen

Öffnen Sie das Hauptmenü durch langes Drücken der Menütaste . Das DAB+ Menü beinhaltet die folgenden Optionen:

- **Ungültige Sender entfernen:** Entfernen Sie nicht verfügbare Sender aus der Senderliste
- **Reihenfolge der Sender:** Sortieren Sie die Sender in der Senderliste nach Name oder Frequenz
- **DRC:** Passen Sie den Pegel der Dynamikbereichskompression an, um die Lautstärkeunterschiede zwischen lauten und leisen Passagen zu verringern
- **Manuelles Abstimmen:** Hier können Sie die DAB-Frequenz manuell einstellen

8. UKW Radio Modus

Verwenden Sie diesen Modus, um analoge Radiosender zu hören. Sie können nach verfügbaren Sender suchen, indem Sie die linke  oder rechte  Taste lange drücken. Um auf weitere Funktionen zuzugreifen, öffnen Sie das Hauptmenü durch langes Drücken der Menütaste . Navigieren Sie mit der linken / rechten Taste durch das Menü und bestätigen Sie Ihre Auswahl mit der **OK**-Taste. Um das Menü zu verlassen, drücken Sie erneut die Menütaste .

8.1. UKW Sendersuchlauf

Um einen vollständigen Sendersuchlauf durchzuführen, halten Sie die **OK**-Taste für ca. 2 Sekunden gedrückt. Alle gefundenen Radiosender werden in der Favoritenliste gespeichert.

8.2. UKW Frequenz manuell einstellen

Drücken Sie die links / rechts Tasten  /  kurz, um die UKW Frequenz zu ändern. Die Frequenz wird in 0,05 MHz Schritten verändert.

8.3. Speichern / Aufrufen eines Favoriten-Senders

Wenn Sie den aktuellen UKW Sender als Favorit speichern möchten, drücken Sie die Favoritentaste  für etwa 2 Sekunden.

Um einen Favoriten später wieder aufzurufen, drücken Sie die Favoritentaste  kurz.

8.4. UKW Einstellungen

Öffnen Sie das Hauptmenü durch langes Drücken der Menütaste . Das UKW Menü beinhaltet die folgenden Optionen:

- **Suchlauf Einstellungen:** Beschränken Sie den vollständigen Suchlauf auf starke Sender
- **Audio Einstellungen:** Lassen Sie nur Mono-Sender zu, um den Empfang zu verbessern

9. Kabelloses Musik-Streaming (Bluetooth)

Ein Bluetooth-fähiges Mobiltelefon kann für die drahtlose Wiedergabe von Musik (z.B. Spotify) verwendet werden. Dazu müssen Sie den "Bluetooth"-Modus aktivieren, indem Sie die Modus-Taste  drücken. Suchen Sie anschließend auf Ihrem Mobiltelefon nach "ALBRECHT DR 112". Weitere Details zur Bedienung Ihres Mobiltelefons finden Sie in der Bedienungsanleitung Ihres Geräts.

10. Hauptmenü / Einstellungen

Durch langes Drücken der Menütaste  gelangen Sie in jedem Modus zu den **Systemkonfigurationen**. Hier können Sie folgende Einstellungen vornehmen:

10.1. Wecker

Verwenden Sie dieses Menü, um die Weckerfunktion zu konfigurieren. Es können zwei separate Alarmer programmiert werden. Jeder Alarm kann täglich, an Wochentagen oder an Wochenenden wiederholt werden. Die Alarmer können einen Standard-Alarmton oder den zuletzt eingestellten UKW- oder DAB-Sender wiedergeben.

10.2. Display Helligkeit

Wählen Sie die gewünschte Display Helligkeit (niedrig / mittel / hoch) aus. Außerdem können Sie die automatische Dimmung (nach 15/30/60/120/180 Sekunden oder "Immer an") einstellen.

10.3. Time setup

Verwenden Sie diesen Eintrag, um Zeit/Datum einzustellen, das Zeit- oder Datumsformat zu ändern oder die automatische Zeiteinstellung über UKW/DAB zu konfigurieren.

10.4. Sprache

Wählen Sie eine der folgenden Menüsprachen:

Englisch, Deutsch, Französisch, Italienisch, Spanisch, Dänisch, Finnisch, Polnisch

10.5. Zurücksetzen auf Werkseinstellungen

Setzen Sie das Radio auf die Werkseinstellungen zurück.

Achtung! Alle Einstellungen und Favoriten werden bei diesem Vorgang gelöscht!

10.6. Software Version

Hier wird die aktuelle Softwareversion des Radios angezeigt.

11. Lademöglichkeiten des internen Akkus

11.1. Solarmodul

Um das Radio aufzuladen, stellen Sie das Solarpanel des Radios direkt ins Sonnenlicht. Das Panel kann zur optimalen Ausrichtung geneigt werden. Achten Sie darauf, dass kein Teil des Solarmoduls beschattet wird. Selbst kleine Schatten können die Leistung des Panels drastisch verringern. Künstliche Lichtquellen liefern meist nicht genug Energie, um das Radio aufzuladen.

Eine 1-stündige Solarladung kann das Radio etwa 20 Minuten lang oder die integrierte Taschenlampe etwa 1 Stunde lang mit Strom versorgen.

11.2. Handkurbel



Um das Radio aufzuladen, fahre Sie die Handkurbel aus und drehen Sie diese in eine beliebige Richtung. Für einen optimalen Ladevorgang drehen Sie die Kurbel mit 120 - 150 Umdrehungen pro Minute (2 - 2,5 Mal pro Sekunde). Nach 1-minütigem Drehen kann das Radio etwa 3 Minuten lang betrieben werden.

12. SOS Notruf Funktion

Verwenden Sie diese Funktion in einem Notfall, um Personen in Ihrer Nähe zu alarmieren. Zum Aktivieren drücken Sie lange auf die **SOS**-Taste an der Unterseite des Radios. Das Radio lässt eine laute Sirene ertönen und ein rotes und blaues Signallicht aufleuchten.

Achtung! Die Sirene ist sehr laut. Längeres Hören aus nächster Nähe kann zu Gehörschäden führen. Versuchen Sie, das Radio in einiger Entfernung aufzustellen, wenn Sie die Notfunktion verwenden. Die Verwendung der Notfunktion entlädt die Batterie schnell.

13. Taschenlampe

Zum Einschalten der Taschenlampe drücken Sie die  Taste auf der Oberseite der Radios. Wenn Sie die Taste ein weiteres Mal betätigen, blinkt die Taschenlampe. Wenn das Solarmodul hochgeklappt ist, aktiviert die  Taste nicht die Taschenlampe, sondern das Leselicht unter dem Solarmodul. Dieses kann in 3 verschiedenen Stufen geschaltet werden.

14. Technische Daten

Modell	Albrecht DR 112
Modi	DAB+ / UKW / Bluetooth
Lautsprecher	2x 5 Watt
UKW	87.5 bis 108.0 MHz
DAB/DAB+	174 – 240 MHz (Band III)
Bluetooth	Version 5.0 / Reichweite ca. 10m
Strom Eingang	USB-C / 5.0 V 2 A
Strom Ausgang	5.0 V 2 A
Ladedauer	ca. 3 Stunden
Wassergeschützt	IPX5
Betriebstemperatur	-10°C to +55°C
Maße (L x W x H)	55 x 174 x 79 mm
Gewicht	510 g

15. Sicherheitshinweise

- Vergewissern Sie sich immer, dass die Abdeckung der Ladebuchse richtig geschlossen ist, um das Gerät vor Feuchtigkeit und Nässe zu schützen. Setzen Sie das Gerät nicht Wasser oder anderen Flüssigkeiten aus, wenn die Ladeanschlüsse nicht abgedeckt sind! Das versehentliche Eindringen von Flüssigkeiten in das Gerät kann zu schweren Schäden führen. Laden Sie das Gerät nicht in feuchter Umgebung auf!
- Entfernen Sie die Schrauben nicht, um das Risiko eines Stromschlags zu verringern. Das Gerät enthält keine vom Benutzer zu wartenden Teile. Überlassen Sie Wartungsarbeiten qualifiziertem Personal.
- Vermeiden Sie sowohl extrem hohe als auch extrem niedrige Temperaturen. Stellen Sie das Gerät nicht in der Nähe von Wärmequellen wie Heizkörpern oder Gas-/Elektro-Öfen auf.
- Beachten Sie, dass übermäßiger Schalldruck oder hohe Lautstärke Ihr Gehör schädigen kann. Verwenden Sie das Gerät nicht bei hoher Lautstärke direkt neben Ihrem Kopf. Bitte beachten Sie die hohe Lautstärke der Notruffunktion.
- Vergewissern Sie sich vor der Reinigung des Geräts, dass es vom Ladegerät getrennt ist.
- Werfen Sie Batterien und Akkus niemals ins Feuer, da dies zu einer Explosion führen kann. Entsorgen Sie leere Batterien und Akkus nicht im normalen Hausmüll, sondern in der Recyclingtonne.
- Verwenden Sie keine Scheuertücher oder scheuernde Reinigungsmittel, da diese die Oberfläche des Geräts beschädigen können.

16. Problembeseitigung

Problem	Lösung
Das Radio lässt sich nicht einschalten	<ul style="list-style-type: none"> • Stellen Sie sicher, dass das Gerät aufgeladen ist. Verbinden Sie es dazu mindestens 30 Minuten mit einem Netzteil. • Vergewissern Sie sich, dass der Netzadapter richtig mit der Steckdose und dem Radio verbunden ist.
Kein Ton oder geringe Lautstärke	<ul style="list-style-type: none"> • Ist das Radio stummgeschaltet? Verwenden Sie die  Taste, um die Lautstärke zu erhöhen.
Kein Signal oder Rauschen im DAB/FM-Modus	<ul style="list-style-type: none"> • Positionieren Sie die Antenne neu. Prüfen Sie, ob die Antenne vollständig ausgefahren ist. • Stellen Sie das Radio an einem anderen Ort auf.
Einige Tasten / Funktionen können nicht mehr verwendet werden	<ul style="list-style-type: none"> • Setzen Sie das Radio auf die Werkseinstellungen zurück (siehe 10.5 auf Seite 9). • Drücken Sie die Reset-Taste unter der Ladeabdeckung mit einem spitzen Gegenstand..

17. Gewährleistungs- und Recyclinginformationen

Wir sind verpflichtet, jedem Gerät Informationen über die Entsorgung, über die gesetzlichen Gewährleistungsbestimmungen und die EG Konformitätserklärungen mit Hinweisen über das Benutzen der Geräte in den verschiedenen Ländern beizufügen.

Sie finden daher diese Informationen im folgenden Text.

17.1. Gesetzliche Gewährleistung von 2 Jahren nach Kaufdatum

Der Verkäufer dieses Geräts gewährt Ihnen eine gesetzliche Gewährleistung von zwei Jahren nach Kaufdatum des Geräts. Diese Gewährleistung umfasst alle Fehler, die durch defekte Bauteile oder fehlerhafte Funktionen innerhalb der Gewährleistungsfrist auftreten sollten, nicht jedoch Fehler, die auf normaler Abnutzung beruhen, wie z.B. verbrauchte Akkus, Kratzer im Display, Gehäusedefekte, abgebrochene Antennen, sowie Defekte durch äußere Einwirkung, wie Korrosion, Überspannung durch unsachgemäße externe Spannungsversorgung oder Verwendung ungeeigneten Zubehörs. Ebenso sind Fehler von der Gewährleistung ausgeschlossen, die auf nicht bestimmungsgemäßen Umgang mit dem Gerät beruhen. Bitte wenden Sie sich bei Gewährleistungsansprüchen zunächst unmittelbar an den Händler, bei dem Sie das Gerät erworben haben, oder auch gleich an unseren Servicepartner. Der Händler wird Ihr Gerät entweder reparieren oder austauschen, oder er wird Ihnen eine für das Gerät spezialisierte Serviceadresse nennen.

Falls Sie Ihr Gerät einschicken, vergessen Sie Ihre Kaufquittung als Nachweis über das Kaufdatum nicht und beschreiben Sie bitte den aufgetretenen Fehler möglichst genau.

17.2. Elektroschrottgesetz und Recycling

Europäische Gesetze verbieten das Entsorgen von defekten oder nicht mehr brauchbaren Geräten über den Hausmüll. Sollten Sie eines Tages Ihr Gerät entsorgen wollen, dann geben Sie es bitte nur bei den überall eingerichteten kommunalen Sammelstellen zum Recycling ab. Dieses Sammelsystem wird von der Industrie finanziert und sichert auch die umweltgerechte Entsorgung und das Recycling wertvoller Rohstoffe.



17.3. Serviceanschrift und technische Hotline

(für in Deutschland verkaufte Geräte)

Alan Electronics GmbH
Service
Daimlerstraße 1g
63303 Dreieich
Deutschland

Sie erreichen unsere Service-Hotline telefonisch unter **+49 (0) 6103 9481 66** (zum Preis für eine Verbindung ins deutsche Festnetz) oder per E-Mail an **service@albrecht-midland.de**

Bevor Sie bei einem Problem ein vermeintlich defektes Gerät zurückschicken, können Sie Zeit und Versandkosten sparen, indem Sie sich per Hotline helfen lassen.

17.4. Konformitätserklärung



Hiermit erklärt Alan Electronics GmbH, dass der Funkanlagentyp Albrecht DR 112 der Richtlinie 2014/53/EU entspricht. Der vollständige Text der EU-Konformitätserklärung ist unter der folgenden Internetadresse verfügbar: www.alan-electronics.de

Gehen Sie zu Downloads/Konformitätserklärungen und wählen Sie das entsprechende Dokument aus.

Druckfehler vorbehalten.

Die Informationen in dieser Anleitung können ohne Ankündigung geändert werden.

© 2022 Alan Electronics GmbH - Daimlerstraße 1g - 63303 Dreieich

**DAB+ Emergency Radio
DR 112**



Manual

English

Table of contents

1. First steps	17
2. Basic functions	17
3. Scope of delivery	17
4. Radio controls.....	19
5. Standby mode	21
6. Mode selection	21
7. DAB+ digital radio mode	21
7.1. DAB+ station search.....	21
7.2. Station list.....	22
7.3. Saving / recalling a favourite stations.....	22
7.4. DAB settings.....	22
8. FM radio mode	22
8.1. FM station search.....	22
8.2. Setting the FM frequency manually	22
8.3. Saving / recalling a favourite stations.....	22
8.4. FM menu	23
9. Wireless music streaming (Bluetooth).....	23
10. System setup.....	23
10.1. Alarm	23
10.2. Backlight	23
10.3. Time setup	23
10.4. Language.....	23
10.5. Factory reset.....	23
10.6. Software Version	23
11. Outdoor battery charging	24
11.1. Solar panel.....	24
11.2. Hand crank	24
12. SOS emergency function.....	24
13. Torch.....	24
14. Technical data.....	25
15. Safety instructions	26
16. Troubleshooting	27
17. Warranty and recycling Information.....	27
17.1. Legal warranty for 2 years from the date of purchase	27
18. Electronic waste law and recycling.....	28
18.1. CE declaration of conformity	28
18.2. Notes on battery disposal.....	28
19. Service address and technical hotline	28





1. First steps

Thanks for purchasing the Albrecht DR 112 emergency radio.

Before you can start, you should fully charge the internal battery through the supplied USB-C charging cable. Connect it to any sufficient power source like a wall adapter, PC, laptop or similar.

Before use, fully extend the antenna for the best DAB+/FM radio reception. Long press the On/Off button  until the radio powers on. If you use the radio for the very first time, it will automatically perform a full scan of all available DAB stations and play the first station available.

2. Basic functions

- Short press the On/Off button  to switch between DAB, FM or Bluetooth mode.
- Save your favourite stations by long pressing the favourite  button.
- Adjust the volume by using the  and  buttons.
- In each menu you can confirm your selection by pressing the **OK** button.
- Enter the menu by long pressing the  button. Here you can find several functions related to the current mode, as well as the main menu, where you can set the alarm, select a language, adjust the backlight brightness and much more.







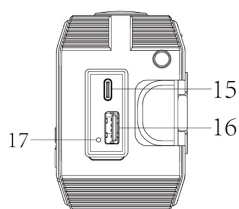
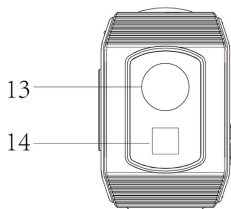
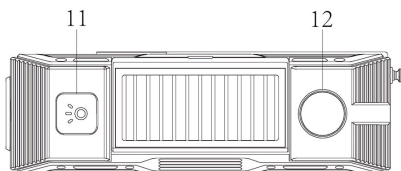
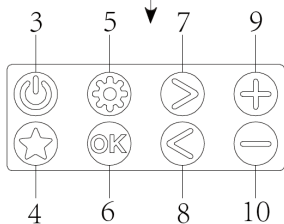
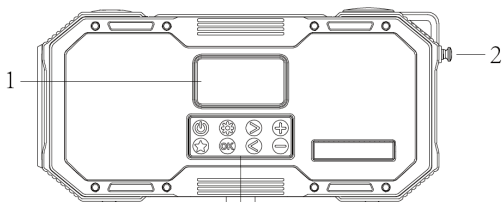

3. Scope of delivery

- ALBRECHT DR 112 emergency radio
- USB-C to USB-A charging cable
- Carabiner hook
- Instruction manual







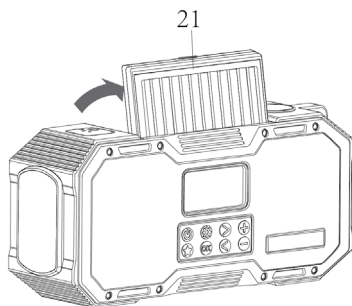
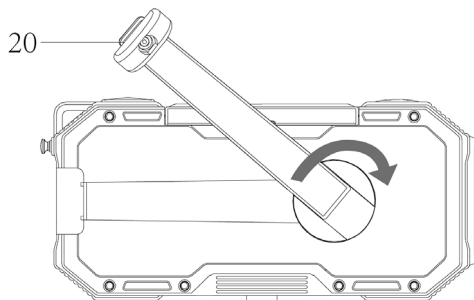
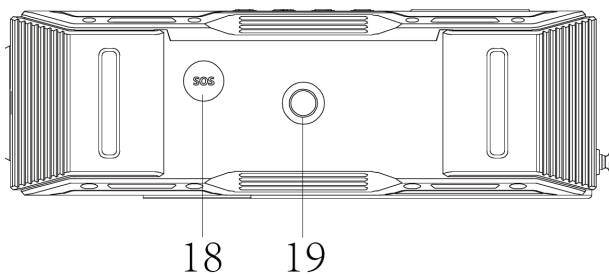

4. Radio controls

No.	Description	Function
1	Display	Shows information about the current station/song/artist
2	Antenna	Extend antenna to full length for best reception
3	On/Off/Mode 	Short press: turn radio on / change mode (DAB / FM / Bluetooth) Long press: Standby mode / turn off completely when already in standby
4	Favourites 	Short press: open a favourite radio station Long press: save current radio station to favourites
5	Settings 	Short press: toggle radio text information Long press: enter menu
6	Confirm 	Short press: confirm any selection in menus Long press: start full scan in DAB/FM
7	Right 	DAB: next radio station FM: short press +0.05 MHz / long press: search for next station
8	Left 	DAB: previous radio station FM: short press -0.05 MHz / long press: search for previous station
9	Volume Up 	Increase the volume of the radio
10	Volume Down 	Decrease the volume of the radio
11	 Torch or Reading light on/off	Press to activate torch, press again to change torch If solar panel is flipped up, the button activates the reading light
12	Thermometer	Shows the current temperature in degrees Celsius
13	Torch	Bright torch to use during night time
14	Emergency Light	Emergency light flashes if SOS button is pushed
15	USB-C charging socket	Use to recharge the integrated battery of Albrecht DR 112
16	USB output	Power bank function to charge any mobile device
17	Reset button	Hard reset the radio in case of software error



18	SOS button 	Long press SOS button to play a loud siren sound and activate the emergency light
19	Tripod threat	1/4" tripod threat to mount the radio
20	Hand crank	Twist hand crank to manually recharge the internal battery
21	Solar panel	Face the solar panel to the sun to recharge the radio

5. Standby mode

To activate the standby mode, long press the On/Off button . To reactivate the radio, short press the On/Off button . To fully turn off the radio and preserve battery life, long press the On/Off button  again in standby mode. No alarms are available, when the radio is turned off completely.







In standby mode, press the settings button  to quickly view your currently set alarm settings, or press the **OK** button to quickly jump to the alarm settings wizard (see "10.1. Alarm" on page 23).

6. Mode selection

To select the desired audio mode, short press the mode button , while the radio is turned on. The available audio modes are:

- DAB+ digital radio
- FM analogue radio
- Bluetooth wireless audio

7. DAB+ digital radio mode



Use this mode to listen to digital radio broadcasts. You can cycle through available stations with the left  and right  buttons. To access more functions, open the menu by long pressing the settings button . Navigate the menu with the left  and right  buttons, and use the **OK** button to confirm. To exit the menu use the settings button  again.

7.1. DAB+ station search

The radio automatically performs a full station search when you turn it on for the first time.

If you would like to perform a full station scan again at a later time (e.g. after moving), press and hold down the **OK** button for approx. 2 seconds.

7.2. Station list

After the scan is complete, you can view all currently available stations in the station list, accessible in the menu. Navigate through the list with the left  and right  buttons and confirm your selection with **OK**.

7.3. Saving / recalling a favourite stations

If you want to save the current DAB+ station as a favourite, press the favourite  button for about 2 seconds.





To recall a favourite later, short press the favourite  button.

7.4. DAB settings

The DAB menu contains the following options:

- **Trim invalid stations:** Prune unavailable stations from station list.
- **Station order:** Sort stations in the station list by name or frequency.
- **DRC:** Adjust the level of the Dynamic Range Compression, reducing the volume differences between loud and quiet passages.
- **Manual tune:** Manually tune a DAB frequency.



8. FM radio mode

Use this mode to listen to analogue radio broadcasts. You can cycle through available stations by long pressing the left  and right  buttons. To access more functions, open the menu by long pressing the settings button . Navigate the menu with the left  and right  buttons, and use the **OK** button to confirm. To exit the menu use the settings button  again.

8.1. FM station search

To perform a full station scan, press and hold down the **OK** button for approx. 2 seconds. All found radio stations will be saved in the favourite station list.

8.2. Setting the FM frequency manually

Press the left  and right  buttons briefly to set an FM frequency manually. The frequency is adjusted in 0.05 MHz steps.

8.3. Saving / recalling a favourite stations

If you want to save the current FM station as a favourite, press the favourite  button for about 2 seconds.

To recall a favourite later, short press the favourite  button on the radio.

8.4. FM menu

Other menu items in the FM menu include:

- **Scan settings:** Restrict the full scan to strong stations only.
- **Audio settings:** Only allow mono stations to improve reception.

9. Wireless music streaming (Bluetooth)

A Bluetooth-enabled mobile phone can be used for wireless playback of any audio content. For this purpose, you need to activate the "Bluetooth" mode by pressing the mode button . Once this is done, search for "ALBRECHT DR 112" on your mobile device. For more details about operation of your mobile phone, please refer to the device's manual.

10. System setup

You can find the system setup in the menu of every audio mode.

10.1. Alarm

Use this menu to configure the alarm function. Two separate alarms can be programmed. Each alarm can be repeated daily, on weekdays or on weekends. The alarms can play a standard alarm sound or the last set FM or DAB station.

10.2. Backlight

Use this entry to set the display backlight illumination level and timeout.

10.3. Time setup

Use this entry to set time/date, change the time or date format or configure automatic time setting via FM/DAB.

10.4. Language

Select one of the following menu languages:
English, German, French, Italian, Spanish, Danish, Finnish, Polish

10.5. Factory reset

Reset the radio to factory settings.

Attention: All settings and favourites will be deleted by this procedure!

10.6. Software Version

The current software version of the radio is displayed here.

11. Outdoor battery charging

11.1. Solar panel

To recharge the radio, place the radio's solar panel directly into sunlight. The panel can be tilted for optimal alignment. Be careful to not shade any part of the solar panel. Even small shadows can drastically decrease the panel's performance. Artificial light sources mostly do not provide enough energy to charge the radio.

1 hour of solar charging can power the radio for about 20 minutes or the integrated torch for about 1 hour.

11.2. Hand crank

To recharge the radio, extend the hand crank and turn it in either direction. For optimal charging, turn the crank at 120 - 150 rpm (2 - 2.5 times a second). 1 minute of turning can power the radio for about 3 minutes.

12. SOS emergency function

Use this function in an emergency to alert people near your location. To activate, long press the **SOS** button on the bottom of the radio. The radio will play a loud siren and flash a red and blue signal light.

Attention: The siren is very loud. Prolonged close range exposure can cause hearing damage. Try to set up the radio some distance away, when using the emergency function. Use of the emergency function drains the battery at an excessive rate.

13. Torch

To turn on the torch, press the  button on top of the radios. If you press the button a second time, the light flashes.

If the solar panel is folded upwards, the  button does not activate the torch, but the reading light under the solar module instead. This can be operated in 3 different levels.

14. Technical data

Model number	Albrecht DR 112
Description	DAB+/FM radio
Speaker power	2x 5 Watt
FM	87.5 to 108.0 MHz
DAB+	174 – 240 MHz (Band III)
Bluetooth	Version 5.0 / range 10m
Bluetooth frequency / power	2.402 – 2.480 GHz; 1 mW
Charging input	USB-C / 5.0 V; 2 A
Charging output	USB-A / 5.0 V; 2 A
Charging time	3 hours
Waterproof	IPX5
Operating temperature	-10°C to +55°C
Dimensions (L x W x H)	55 x 174 x 79 mm
Weight	510 g

15. Safety instructions

- Always make sure, the charging port cover is properly closed, to protect the device from moisture and humidity. Do not expose the device to water or other liquids while the charging ports are uncovered! Accidental penetration of liquids into the device can cause serious damage. Do not charge the device in wet environments!
- Do not remove the screws to reduce the risk of electric shock. The device contains no user serviceable parts. Entrust maintenance work to qualified personnel.
- Avoid both extremely high and extremely low temperatures. Do not place the device near heat sources such as radiators or gas/electric stoves.
- Please note that excessive sound pressure or high volume can damage your hearing. Do not use the device at high volumes directly next to your head. Please be aware of the high volume of the emergency siren function.
- Before cleaning the device, make sure it is unplugged from the charger.
- Never throw batteries and rechargeable batteries into fire as this can cause an explosion. Please dispose of empty batteries in the recycling bin, not in the normal household waste.
- Do not use scouring cloths or abrasive cleaning agents as these can damage the device surface.

16. Troubleshooting

Problem	Remedy
The device does not switch on	<ul style="list-style-type: none"> • Make sure the radio is charged, by connecting it to a power source and charging for at least 30 minutes. • If the radio is charged but still does not switch on, press the reset button under the charge cover with a small object.
No sound or low volume	<ul style="list-style-type: none"> • Is the radio muted? Use the volume up button  to increase the volume.
No signal or hissing in DAB/FM mode.	<ul style="list-style-type: none"> • Re-position the radio or change the antenna. Check that the antenna is fully extended.
Some buttons/functions can no longer be used	<ul style="list-style-type: none"> • Reset the radio to factory settings (see "10.5. Factory reset" on page 23). • Press the reset button under the charge cover with a small object.

17. Warranty and recycling Information

We are obliged to include information on disposal, legal warranty provisions and EC declarations of conformity with instructions on the use of devices in various countries in the scope of supply of every device. This information can be found below.

17.1. Legal warranty for 2 years from the date of purchase

The seller of this device grants you a legal warranty of two years from the date of purchase of the device. This warranty covers all failures that occur due to defective components or faulty functions within the warranty period, other than failures resulting from normal wear and tear, such as used batteries, scratches on the screen, housing defects, broken antennas, as well as defects due to external effects such as corrosion, over-voltage due to improper external power supply or use of unsuitable accessories. The warranty also excludes failures resulting from improper use of the device.

In the event of a warranty claim, please contact the dealer from whom you purchased the device or our service partner without delay. The dealer will either repair or replace your device, or it will refer you to a specialist service centre.

If you send in your device, please do not forget your purchase receipt as proof of the date of purchase and describe the fault that occurred as accurately as possible.

18. Electronic waste law and recycling



European laws prohibit the disposal of defective or unusable devices in the household waste. If you want to dispose of your device, make sure you hand it over to one of the municipal collection points for recycling. These collection points are financed by industry and ensure the environmentally sound disposal and recycling of valuable raw materials.

18.1. CE declaration of conformity



Standards and directives

Alan Electronics GmbH hereby declares that the model DR 112 radio complies with regulation 2014/53/EU. The full text of the EU declaration of conformity can be found at the following Internet address:
www.service.alan-electronics.de/CE-Papiere

18.2. Notes on battery disposal

The batteries used in this product contain environmentally harmful chemicals. To protect our environment, dispose of empty batteries according to local laws or regulations. Do not dispose of batteries with normal household waste.

For more information, please contact your local authorities or the dealer where you purchased the product.

19. Service address and technical hotline

Alan Electronics GmbH
Service
Daimlerstraße 1g
D-63303 Dreieich

You can call our service hotline at +49 6103 / 9481 - 66 (at a fee of the German landline network) or email us at service@albrecht-midland.de.

Before you send us back a supposedly defective device in the event of a problem, you can save your time and shipping costs by performing a few simple tests (see chapter "16. Troubleshooting" on page 27) or use our hotline service for support.

Print errors excepted.

© 2022 Alan Electronics GmbH, Daimlerstr. 1g, 63303 Dreieich, Germany



Radio d'urgence DAB+ DR 112



Guide d'utilisation

Français

Table des matières

1. Premières étapes.....	31
2. Fonctions de base.....	31
3. Contenu de la boîte.....	31
4. Commandes radio.....	33
5. Mode veille.....	35
6. Sélection du mode.....	35
7. Mode radio numérique DAB+.....	35
7.1. Recherche des stations DAB+.....	36
7.2. Liste des stations.....	36
7.3. Enregistrement/rappel des stations favorites.....	36
7.4. Menu DAB.....	36
8. Mode radio FM.....	36
8.1. Recherche de stations FM.....	36
8.2. Réglage manuel de la fréquence FM.....	37
8.3. Enregistrement/rappel des stations favorites.....	37
8.4. Menu FM.....	37
9. Diffusion de musique sans fil (Bluetooth).....	37
10. Configuration du système.....	37
10.1. Alarme.....	37
10.2. Rétroéclairage.....	37
10.3. Option Time setup (Réglage de l'heure et de la date).....	37
10.4. Langue.....	38
10.5. Restauration des paramètres par défaut.....	38
10.6. Version du logiciel.....	38
11. Chargement de la batterie à l'extérieur.....	38
11.1. Panneau solaire.....	38
11.2. Manivelle.....	38
12. Fonction d'urgence SOS.....	38
13. Torche.....	39
14. Données techniques.....	39
15. Instructions de sécurité.....	40
16. Dépannage.....	41
17. Informations sur la garantie et le recyclage.....	41
17.1. Garantie légale de 2 ans à compter de la date d'achat.....	41
18. Législation sur les déchets électroniques et recyclage.....	42
18.1. Déclaration de conformité CE.....	42
18.2. Remarques sur l'élimination de la batterie.....	42
19. Adresse de service et ligne d'assistance technique.....	42





1. Premières étapes

Merci d'avoir acheté la radio d'urgence Albrecht DR 112.

Avant de commencer, vous devez charger complètement la batterie interne à l'aide du câble de charge USB-C fourni. Connectez-le à une source d'alimentation suffisante comme un adaptateur mural, un ordinateur personnel, un ordinateur portable ou autre appareil semblable.

Avant toute utilisation, déployez complètement l'antenne pour améliorer la réception radio DAB+/FM. Appuyez longuement sur le bouton Marche/Arrêt  jusqu'à ce que la radio s'allume. Si vous utilisez la radio pour la toute première fois, elle effectue automatiquement un balayage complet de toutes les stations DAB disponibles et diffuse la première station disponible.

2. Fonctions de base

- Appuyez brièvement sur le bouton Marche/Arrêt  pour passer du mode DAB au mode FM ou Bluetooth.
- Enregistrez vos stations favorites en appuyant longuement sur le bouton  favori.
- Réglez le volume à l'aide des boutons  et .
- Dans chaque menu, vous pouvez confirmer votre sélection en appuyant sur le bouton **OK**.
- Appuyez longuement sur le bouton  pour accéder au menu. Vous y trouverez plusieurs fonctions liées au mode actuel, ainsi que le menu principal, où vous pouvez régler l'alarme, sélectionner une langue, ajuster la luminosité du rétroéclairage et bien plus encore.







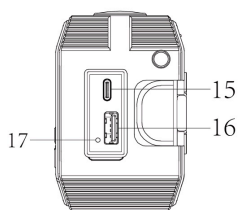
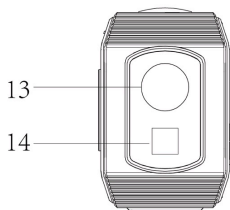
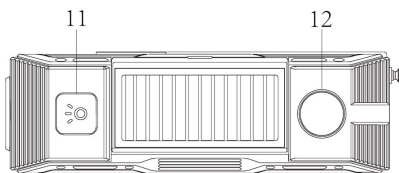
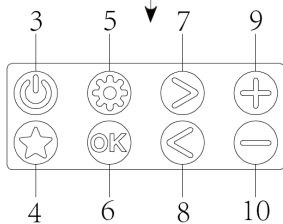
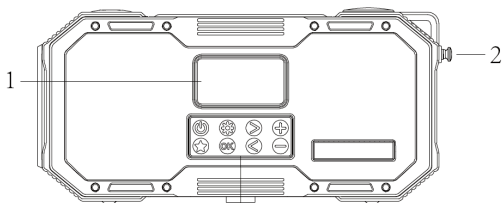

3. Contenu de la boîte

- Radio d'urgence ALBRECHT DR 112
- Câble de charge USB-C vers USB-A
- Mousqueton
- Manuel d'instruction







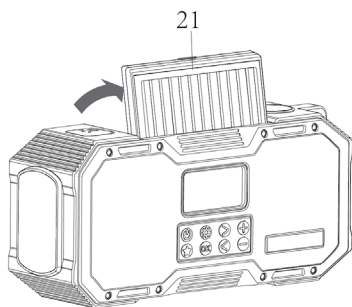
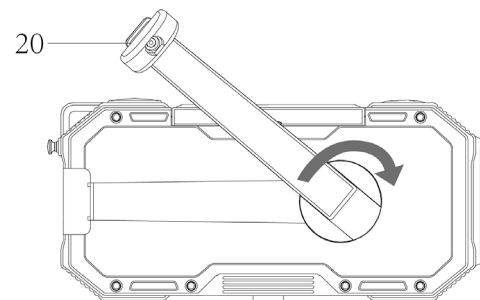
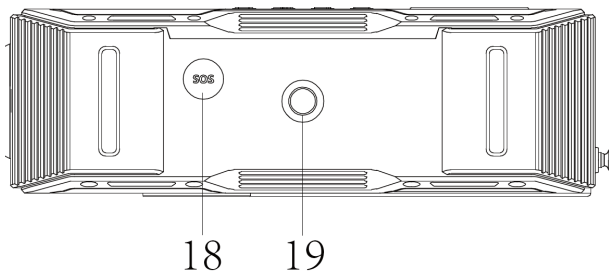

4. Commandes radio

N°	Description	Fonction
1	Écran	Affiche les informations sur la station/chanson/l'artiste actuel(le)
2	Antenne	Déployez l'antenne sur toute sa longueur pour une meilleure réception
3	Marche/Arrêt/ Mode 	Appui bref : allumer la radio/changer de mode (DAB/FM/Bluetooth) Pression longue : Mode veille/éteindre complètement la radio lorsqu'elle est déjà en veille
4	Liste des favoris 	Appui bref : ouvrir une station radio favorite Appui long : enregistrer la station radio actuelle dans la liste des favoris
5	Réglages 	Appui bref : basculer entre les informations de texte radio Appui long : accéder au menu
6	Confirmer 	Appui bref : confirmer toute sélection dans les menus Appui long : lancer le balayage complet en mode DAB/FM
7	Droit 	DAB : station radio suivante FM : appui bref sur +0,05 MHz/appui long : recherche de la station suivante
8	Gauche 	DAB : station radio précédente FM : appui bref sur -0,05 MHz/appui long : recherche de la station précédente
9	Augmenter le volume 	Augmenter le volume de la radio
10	Baisser le volume 	Diminuer le volume de la radio
11	Activation/désactivation de la torche ou de la lampe de lecture	Appuyez pour activer la torche et appuyez à nouveau pour changer de torche Si le panneau solaire est retourné, le bouton active la lampe de lecture
12	Thermomètre	Indique la température actuelle en degrés Celsius
13	Torche	Torche lumineuse à utiliser la nuit
14	Lumière d'urgence	La lumière d'urgence clignote lorsque vous appuyez sur le bouton SOS .
15	Prise de charge USB-C	Sert à recharger la batterie intégrée de l'Albrecht DR 112



16	Sortie USB	Fonction de banque d'alimentation pour charger tout appareil mobile
17	Bouton de réinitialisation	Réinitialisation matérielle de la radio en cas d'erreur logicielle
18	Bouton SOS 	Appuyez sur le bouton SOS pour faire retentir une sirène bruyante et activer la lumière d'urgence.
19	Support de trépied	Support de trépied 1/4" pour monter la radio
20	Manivelle	Tournez la manivelle pour recharger manuellement la batterie interne
21	Panneau solaire	Placez le panneau solaire face au soleil pour recharger la radio

5. Mode veille

Pour activer le mode veille, appuyez longuement sur le bouton Marche/Arrêt . Pour réactiver la radio, appuyez brièvement sur le bouton Marche/Arrêt . Pour éteindre complètement la radio et préserver l'autonomie de la batterie, appuyez longuement sur le bouton Marche/Arrêt  en mode veille. Aucune alarme n'est disponible lorsque la radio est complètement éteinte.







En mode veille, appuyez sur le bouton de réglages  pour afficher rapidement les réglages de l'alarme actuellement définis, ou appuyez sur le bouton **OK** pour accéder rapidement à l'assistant de réglages de l'alarme (voir «10.1. Alarme» sur la page 37).

6. Sélection du mode

Pour sélectionner le mode audio souhaité, appuyez brièvement sur le bouton mode , lorsque la radio est allumée. Les modes audio disponibles sont les suivants :

- Radio numérique DAB+
- Radio analogique FM
- Audio sans fil Bluetooth

7. Mode radio numérique DAB+



Utilisez ce mode pour écouter des émissions de radio numérique. Vous pouvez parcourir les stations disponibles en appuyant sur les boutons gauche  et droit . Pour accéder à d'autres fonctions, ouvrez le menu en appuyant longuement sur le bouton de réglages . Parcourez le menu à l'aide des boutons gauche  et droit  et utilisez le bouton **OK** pour confirmer. Pour quitter le menu, appuyez à nouveau sur le bouton de réglages .

7.1. Recherche des stations DAB+

La radio effectue automatiquement une recherche complète des stations lorsque vous l'allumez pour la première fois.

Si vous souhaitez effectuer à nouveau une recherche complète des stations à un moment ultérieur (par exemple après un déménagement), appuyez sur le bouton **OK** et maintenez-le enfoncé pendant 2 secondes.

7.2. Liste des stations

Une fois la recherche terminée, vous pouvez afficher toutes les stations actuellement disponibles dans la liste des stations, accessible dans le menu. Parcourez la liste avec les boutons gauche  et droit  et confirmez votre sélection en appuyant sur **OK**.

7.3. Enregistrement/rappel des stations favorites

Si vous souhaitez enregistrer la station DAB+ actuelle en tant que favori, appuyez sur le bouton favoris  et maintenez-le enfoncé pendant environ 2 secondes.







Pour rappeler une station favorite ultérieurement, appuyez brièvement sur le bouton favoris .

7.4. Menu DAB

Les autres éléments du menu DAB sont les suivants :

- **Supprimer les stations non valides** : Supprime les stations non disponibles de la liste des stations.
- **Classement des stations** : Trier les stations de la liste des stations par nom ou par fréquence.
- **DRC** : Régler le niveau de la compression de la plage dynamique, en réduisant les différences de volume entre les passages forts et les passages tranquilles.
- **Option Manuelle** : Régler manuellement une fréquence DAB.

8. Mode radio FM

Utilisez ce mode pour écouter des émissions de radio analogiques. Vous pouvez parcourir les stations disponibles en appuyant longuement sur les boutons gauche  et droit . Pour accéder à d'autres fonctions, ouvrez le menu en appuyant longuement sur le bouton de réglages . Parcourez le menu à l'aide des boutons gauche  et droit  et utilisez le bouton **OK** pour confirmer. Pour quitter le menu, appuyez à nouveau sur le bouton de réglages .

8.1. Recherche de stations FM

Pour effectuer une recherche complète de la station, appuyez sur le bouton **OK** et maintenez-le enfoncé pendant environ 2 secondes. Toutes les stations de radio trouvées sont enregistrées dans la liste des stations favorites.

8.2. Réglage manuel de la fréquence FM

Appuyez brièvement sur les boutons gauche (◀) et droit (▶) pour régler manuellement une fréquence FM. La fréquence est réglée par incréments de 0,05 MHz.

8.3. Enregistrement/rappel des stations favorites

Si vous souhaitez enregistrer la station FM actuelle en tant que favori, appuyez sur le bouton favoris (☆) et maintenez-le enfoncé pendant environ 2 secondes.

Pour rappeler un favori ultérieurement, appuyez brièvement sur le bouton favoris (☆) de la radio.

8.4. Menu FM

Les autres éléments du menu FM sont les suivants :

- **Paramètres de recherche** : Restreindre la recherche complète aux seules stations fortes.
- **Paramètres audio** : N'autoriser que les stations mono pour améliorer la réception.

9. Diffusion de musique sans fil (Bluetooth)

Un téléphone portable compatible Bluetooth peut être utilisé pour la lecture sans fil de tout contenu audio. Pour ce faire, vous devez activer le mode « Bluetooth » en appuyant sur le bouton mode (⊙). Une fois que c'est fait, cherchez « ALBRECHT DR 112 » sur votre appareil mobile. Pour plus de détails sur le fonctionnement de votre téléphone portable, reportez-vous au manuel de l'appareil.

10. Configuration du système

La configuration du système est disponible dans le menu de chaque mode audio.

10.1. Alarme

Ce menu permet de configurer la fonction d'alarme. Deux alarmes distinctes peuvent être programmées. Chaque alarme peut être répétée tous les jours, en semaine ou le week-end. Les alarmes peuvent diffuser un son d'alarme standard ou la dernière station FM ou DAB programmée.

10.2. Rétroéclairage

Utilisez cette entrée pour définir le niveau d'éclairage du rétroéclairage de l'écran et le délai d'attente.

10.3. Option Time setup (Réglage de l'heure et de la date)

Utilisez cette entrée pour régler l'heure et la date, modifier le format de l'heure ou de la date ou configurer le réglage automatique de l'heure au moyen du mode FM/DAB.

10.4. Langue

Permet de sélectionner l'une des langues de menu suivantes : anglais, allemand, français, italien, espagnol, danois, finlandais, polonais.

10.5. Restauration des paramètres par défaut

Réinitialiser la radio aux paramètres d'usine.

Attention : Cette procédure supprime tous les réglages et favoris !

10.6. Version du logiciel

La version actuelle du logiciel de la radio s'affiche ici.

11. Chargement de la batterie à l'extérieur

11.1. Panneau solaire

Pour recharger la radio, placez son panneau solaire directement à la lumière du soleil. Le panneau peut être incliné pour un alignement optimal. Veillez à ne pas ombrager une partie du panneau solaire. Même de petites ombres peuvent réduire considérablement les performances du panneau. Généralement, les sources lumineuses artificielles ne fournissent pas assez d'énergie pour charger la radio.

1 heure de charge solaire peuvent suffire à alimenter la radio pendant environ 20 minutes ou la torche intégrée pendant environ 1 heure.

11.2. Manivelle

Pour recharger la radio, étendez la manivelle et tournez-la dans les deux sens. Pour une charge optimale, tournez la manivelle à 120 - 150 tr/min (2 - 2,5 fois par seconde). Une rotation de 1 minute peut alimenter la radio pendant environ 3 minutes.

12. Fonction d'urgence SOS

Utilisez cette fonction en cas d'urgence pour alerter les gens près de chez vous. Pour l'activer, appuyez longuement sur le bouton **SOS** situé au bas de la radio. La radio fera retentir une sirène bruyante et clignoter un voyant rouge et bleu.

Attention : La sirène est très bruyante. Une exposition à courte portée et prolongée peut causer des lésions auditives. Essayez d'installer la radio à une certaine distance lorsque vous utilisez la fonction d'urgence. L'utilisation de la fonction d'urgence décharge la batterie à une vitesse excessive.

13. Torche

Pour allumer la lampe de poche, appuyez sur le  bouton situé sur le dessus des radios. Si vous appuyez une seconde fois sur le bouton, la lampe clignote.

Si le panneau solaire est replié vers le haut, le  bouton n'active pas la lampe de poche, mais la lampe de lecture située sous le module solaire. Celle-ci peut être utilisée sur 3 niveaux différents.

14. Données techniques

Modèle	Albrecht DR 112
Description	Radio DAB+/FM
Puissance du haut-parleur	2 x 5 Watt
FM	87.5 à 108.0 MHz
DAB+	174 – 240 MHz (Bande III)
Bluetooth	Version 5.0/portée 10 m
Fréquence/puissance Bluetooth	2,402 – 2,480 GHz; 1 mW
Entrée de charge	USB-C/5 V ; 2 A
Sortie de charge	USB-A/5 V ; 2 A
Temps de charge	3 heures
Étanche	IPX5
Température de fonctionnement	-10 °C à +55 °C
Dimensions (L x P x H)	55 x 174 x 79 mm
Poids	510 g

15. Instructions de sécurité

- Assurez-vous toujours que le couvercle du port de charge est correctement fermé, afin de protéger l'appareil de la moisissure et de l'humidité. N'exposez pas l'appareil à l'eau ou à d'autres liquides lorsque les ports de charge sont sans protection ! La pénétration accidentelle de liquides dans l'appareil peut causer de graves dommages. Ne chargez pas l'appareil dans un environnement humide !
- Pour réduire le risque de décharge électrique, ne retirez pas les vis. L'appareil ne contient aucune pièce réparable par l'utilisateur. Confiez les opérations d'entretien à du personnel qualifié.
- Évitez les températures extrêmement élevées et extrêmement basses. Ne placez pas l'appareil à proximité de sources de chaleur telles que des radiateurs ou des poêles à gaz/électriques.
- Veuillez noter qu'une pression acoustique excessive ou un volume élevé peuvent endommager votre audition. N'utilisez pas l'appareil à des volumes élevés directement près de votre tête. Veuillez tenir compte du volume élevé de la fonction de sirène d'urgence.
- Avant de nettoyer l'appareil, assurez-vous qu'il est débranché du chargeur.
- Ne jetez jamais les piles et les batteries rechargeables au feu, car cela pourrait provoquer une explosion. Veuillez jeter les batteries déchargées dans le bac de recyclage, et non dans les ordures ménagères normales.
- N'utilisez pas de chiffons à récurer ou de produits de nettoyage abrasifs, car ils pourraient endommager la surface de l'appareil.

16. Dépannage

Problème	Suggestion
L'appareil ne s'allume pas.	<ul style="list-style-type: none"> Assurez-vous que la radio est chargée en la connectant à une source d'alimentation et en la chargeant pendant au moins 30 minutes. Si la radio est chargée mais ne s'allume toujours pas, appuyez sur le bouton de réinitialisation situé sous le couvercle de charge avec un petit objet.
Pas de son ou faible volume	<ul style="list-style-type: none"> Le son de la radio est coupé ? Utilisez le bouton d'augmentation du volume  pour augmenter le volume.
Absence de signal ou sifflement en mode DAB/FM.	<ul style="list-style-type: none"> Repositionnez la radio ou changez l'antenne. Vérifiez que l'antenne est complètement déployée.
Certains boutons/fonctions ne peuvent plus être utilisés	<ul style="list-style-type: none"> Réinitialisez la radio aux réglages par défaut d'usine (voir «10.5. Restauration des paramètres par défaut» sur la page 38). Appuyez sur le bouton de réinitialisation situé sous le couvercle de charge avec un petit objet.

17. Informations sur la garantie et le recyclage

Nous sommes tenus d'inclure des informations sur l'élimination, les dispositions de garantie légale et les déclarations de conformité CE avec les instructions sur l'utilisation des appareils dans différents pays, dans le cadre de la fourniture de chaque appareil. Ces informations se trouvent ci-dessous.

17.1. Garantie légale de 2 ans à compter de la date d'achat

Le vendeur de cet appareil vous accorde une garantie légale de deux ans à compter de la date d'achat. Cette garantie couvre, pendant la période de garantie, toutes les défaillances dues à des composants défectueux ou à des dysfonctionnements et d'autres défaillances résultant de l'usure normale, telles que des batteries usagées, des rayures sur l'écran, des boîtiers défectueux, des antennes cassées, ainsi que des défauts dus à des conditions extérieures, telles que la corrosion, la surtension causée par une alimentation électrique externe inappropriée ou l'utilisation d'accessoires non adaptés. La garantie exclut également les défaillances résultant d'une utilisation inappropriée de l'appareil.

En cas de réclamation au titre de la garantie, veuillez contacter sans délai le revendeur auprès duquel vous avez acheté l'appareil ou notre partenaire de service. Le revendeur réparera ou remplacera votre appareil, ou vous dirigera vers un centre de réparation spécialisé.

Si vous envoyez votre appareil, n'oubliez pas votre reçu d'achat comme preuve de la date d'achat et décrivez le défaut qui s'est produit aussi précisément que possible.

18. Législation sur les déchets électroniques et recyclage



La législation européenne interdit l'élimination des appareils défectueux ou inutilisables dans les ordures ménagères. Si vous souhaitez vous débarrasser de votre appareil, veuillez à le remettre à l'un des points de collecte municipaux à des fins de recyclage. Ces points de collecte sont financés par le secteur, et garantissent l'élimination et le recyclage écologiques des matières premières précieuses.

18.1. Déclaration de conformité CE



Normes et directives

Alan Electronics GmbH déclare par la présente que le modèle de radio DR 112 est conforme au règlement 2014/53/UE. Le texte intégral de la déclaration de conformité UE est disponible à l'adresse Internet suivante : www.service.alan-electronics.de/CE-Papiere

18.2. Remarques sur l'élimination de la batterie

Les batteries utilisées dans ce produit contiennent des produits chimiques nocifs pour l'environnement. Pour protéger l'environnement, jetez les batteries déchargées conformément aux lois ou réglementations locales. Ne jetez pas la pile avec vos ordures ménagères.

Pour plus d'informations, veuillez contacter les autorités locales ou le revendeur où vous avez acheté le produit.

19. Adresse de service et ligne d'assistance technique

Alan Electronics GmbH

Service

Daimlerstraße 1g

D-63303 Dreieich

Vous pouvez appeler notre service d'assistance technique au +49 6103/9481 - 66 (payant pour le réseau fixe allemand) ou nous envoyer un e-mail à l'adresse service@albrecht-midland.de.

Avant de nous renvoyer un appareil supposé défectueux en cas de problème, vous pouvez économiser en temps et en frais d'expédition en effectuant quelques tests simples (voir le chapitre «16. Dépannage» sur la page 41) ou en appelant notre service d'assistance technique.

Sauf erreurs d'impression.

© 2022 Alan Electronics GmbH, Daimlerstr. 1g, 63303 Dreieich, Allemagne

