

REFLEXION

BEDIENUNGSANLEITUNG

18,5" (47cm) 21,5" (55) 24" (60cm)

TFT-LED-Fernseher mit DVB-T/T2HD, DVB-S/S2, DVB-C,
CI+ SLOT & DVD Laufwerk

Model Nr.: LDDW190 LDDW220 LDDW240



Lesen Sie sich die gesamte Anleitung des Fernsehers sorgfältig durch, bevor Sie das Gerät benutzen. Bewahren Sie die Anleitung für den weiteren Gebrauch gut auf.

CE



Inhaltsverzeichnis

SICHERHEITSINFORMATIONEN	2
PRODUKTBESCHREIBUNG	6
ANSCHLÜSSE.....	7
FERNBEDIENUNG	8
COMMON INTERFACE / CI - STECKPLATZ.....	10
TV EINSCHALTEN / AUSSCHALTEN.....	11
ERSTINSTALLATION.....	11
SENDER MENÜ (DVB-C / T / T2HD)	13
SENDER MENÜ (SATELLIT).....	17
LNB EINSTELLUNGEN.....	21
FASTSCAN.....	22
KANALLISTE BEARBEITEN.....	23
EPG	24
PVR AUFNAHME FUNKTION	25
BILD MENÜ	27
TON MENÜ.....	28
ZEIT MENÜ.....	29
KONFIGURATION MENÜ.....	30
SCHUTZ MENÜ.....	32
HOTEL MODUS.....	33
USB MEDIENWIEDERGABE	36
DVD WIEDERGABE	38
TECHNISCHE DATEN USB ANSCHLUSS.....	43
EINFACHE PROBLEMBEHEBUNG	44
DATENBLATT LDDW190 LDDW220 LDDW240	45
VEREINFACHTE EU- KONFORMITÄTSEKTLÄRUNG.....	46
GEWÄHRLEISTUNG.....	47
ENTSORGUNGSHINWEISE.....	48

SICHERHEITSINFORMATIONEN

WICHTIGE SICHERHEITSHINWEISE – BITTE VOR DER BENUTZUNG SORGFÄLTIG LESEN.

Beachten Sie die Sicherheitshinweise auf der Rückseite des Fernsehers.



Warnung zur Vorbeugung vor Elektrischem Schock. Entfernen Sie keine Der Abdeckungen. Keine durch den Benutzer wartbaren Teile im Gerät. Lassen Sie das Gerät durch Qualifiziertes Fachpersonal warten.



Dieses Symbol weist auf wichtige Bedienungs-/ Wartungsanweisungen von diesem Gerät in der Bedienungsanleitung hin.



Dieses Symbol weist auf die Gefahr eines elektrischen Schocks durch lebensgefährliche Spannung in diesem Gerät hin.

Befolgen Sie folgende Anweisungen:

- Benutzen Sie diesen Fernseher nicht in der Nähe von Wasser.
- Benutzen Sie zur Reinigung ein nur leicht befeuchtetes Tuch.
- Bedecken Sie keine der Lüftungsöffnungen.
- Richten Sie das Gerät gemäß der mitgelieferten Schnellstartanleitung und dieser Bedienungsanleitung ein.
- Sorgen Sie dafür, dass das Netzkabel weder eingequetscht noch darauf herumgelaufen wird, besonders beim Stecker an der Steckdose und am DC Eingang.
- Vermeiden Sie die Führung des Netzkabels über Scharfe Kanten.
- Trennen Sie den Fernseher bei Gewitter oder längerer Nichtbenutzung von Netz.



Achtung setzen Sie das Gerät niemals Regen oder Feuchtigkeit aus, um das Risiko von Feuer oder elektrischem Schock zu verringern. Der Fernseher ist von Spritz- und Tropfwasser fernzuhalten und keine mit Flüssigkeit gefüllten Gegenstände dürfen auf den Fernseher gestellt werden.

HINWEIS:

Stellen Sie keine offenen Hitzequellen (Öfen, Kerzen etc.) in der Nähe oder auf das TV Gerät.

SICHERHEITSINFORMATIONEN

WICHTIGE SICHERHEITSHINWEISE

Dieses Gerät entspricht allen gegenwärtigen Sicherheitsbestimmungen. Die folgenden Sicherheitstipps sollen den Benutzer vor leichtsinniger Benutzung und den sich daraufhin entwickelnden Gefahren bewahren.

- Obwohl dieses Gerät unter größter Sorgfalt hergestellt und einer strengen Endkontrolle unterzogen wurde, bevor es das Werk verlässt, besteht wie bei jedem anderen elektrischen Gerät auch die Möglichkeit, dass Probleme entstehen können. Trennen Sie das Gerät im Falle einer Rauchentwicklung, starker Hitzeentwicklung oder jeder anderen unnatürlichen Erscheinung sofort vom Netz.
- Stellen Sie eine ausreichende Belüftung des Gerätes sicher! Stellen Sie das Gerät niemals in Nähe oder unter einem Vorhang auf!
- Der Netzstecker oder Gerätestecker dient der Trennung des Gerätes vom Stromnetz und sollte jederzeit problemlos zu erreichen sein.
- Das Gerät darf nur an eine Stromversorgung angeschlossen werden, die der Stromversorgung entspricht, die auf dem Typenschild, das sich auf der Rückseite des Gerätes befindet, angegeben ist. Verbinden Sie das Gerät niemals mit irgendeiner anderen Art der Stromversorgung.
- Die Netzsteckdose sollte sich in der Nähe des Gerätes befinden und muss einfach zu erreichen sein.
- Schließen Sie zur Vermeidung von Überlast an die Netzsteckdose, an die der Fernseher angeschlossen ist, nicht zu viele andere Geräte mit an.
- Halten Sie Nagetiere vom Gerät fern. Nagetiere lieben es, am Netzkabel zu nagen.
- Ziehen Sie das Netzkabel am Stecker aus der Steckdose. Ziehen Sie niemals am Netzkabel selbst, es könnte beschädigt werden und einen Kurzschluss verursachen.
- Stellen Sie das Gerät so auf, dass niemand über das Netzkabel stolpern kann.
- Stellen Sie niemals schwere Gegenstände auf das Stromkabel, weil es dadurch beschädigt werden könnte.
- Um Verletzungen vorzubeugen, achten Sie darauf, dass das Netzkabel von kleinen Kindern weder erreicht noch herausgezogen werden kann.
- Stellen Sie das Gerät nicht in der Nähe von Wärmequellen auf. Das Gehäuse und das Netzkabel könnten durch den Einfluss der Wärme beschädigt werden.
- Der Bildschirm ist aus Plastik, das bei Beschädigung abplatzen kann. Um Verletzungen vorzubeugen, sammeln Sie scharfkantige Plastiksplitter vorsichtig auf.
- Vermeiden Sie es, dass Gerät auf Oberflächen aufzustellen, die nicht fest oder eben sind.
- Um das Gerät vor Blitzschlag zu schützen, trennen Sie es vom Netz und ziehen Sie die Antenne ab. **Warnung:** Berühren Sie nicht den RF- Antennenstecker.
-

SICHERHEITSINFORMATIONEN

- Trennen Sie aus Sicherheitsgründen das Gerät vom Netz, wenn Sie Ihre Wohnung für längere Zeit verlassen.
- Im eingeschalteten Zustand erwärmt sich das Gerät. Um Überhitzung zu vermeiden, legen Sie niemals Abdeckungen oder Decken auf das Gerät. Bedecken Sie niemals die Belüftungslöcher. Stellen Sie das Gerät niemals in der Nähe von Hitzequellen auf. Vermeiden Sie direkte Sonneneinstrahlung auf das Gerät. Bewahren Sie einen Freiraum von 5 cm (2“) zur Umgebung beim Aufstellen in einem Regal.
- Halten Sie Wasser oder Feuchtigkeit vom Gerät fern. Benutzen Sie das Gerät nicht in nasser oder feuchter Umgebung wie dem Bad, einer Dampfküche oder in der Nähe eines Schwimmbbeckens.
- Benutzen Sie das Gerät nicht, wenn Feuchtigkeitskondensationen entstehen können.
- Jegliche Reparatur darf nur von qualifiziertem Fachpersonal durchgeführt werden.
- Öffnen Sie niemals das Gerät. Reparaturen die nicht durch Qualifiziertes Personal ausgeführt wurden können mögliche Ursache von Bränden sein.
- Flüssigkeiten, die in das Gerät gelangt sind, können ein Grund für schwerwiegende Schäden sein. Schalten Sie das Gerät AUS und trennen Sie es vom Stromnetz. Setzen Sie sich mit Ihrem Händler oder dem Kunden Service in Verbindung.
- Entfernen Sie niemals die Sicherheitsabdeckungen. Es befinden sich weder verwendbare noch wart bare Bauteil im Inneren des Gerätes. Sie würden Ihren Garantieanspruch verlieren. Das Gerät darf nur von Herstellerservice gewartet werden.
- Schlagen oder schütteln Sie niemals den Bildschirm, weil dies die internen Schaltkreise beschädigen könnte. Gehen Sie behutsam mit der Fernbedienung um und lassen Sie sie nicht fallen.
- Stellen Sie niemals heiße Gegenstände oder offenen Flammen auf der in unmittelbarer Nähe zum Fernseher auf.
- Säubern Sie das Gerät mit einem, weichen Tuch. Benutzen Sie niemals Lösungsmittel oder Flüssigkeiten auf Öl Basic. Für hartnäckige Flecken können Sie einen feuchten Lappen mit verdünntem Reinigungsmittel verwenden.

SICHERHEITSINFORMATIONEN

Kopfhörer-Warnhinweis

Lautes Musikhören kann zu dauerhaftem Hörverlust führen. Stellen Sie daher keinen zu lauten Lautstärkepegel ein, wenn Sie mit Kopfhörern Musik hören, insbesondere bei längerem Musikgenuss.

Über den Aufstellort

Stellen Sie den Fernseher an einem Ort ohne direkte Sonneneinstrahlung oder starken Lichtquellen auf. Für ein angenehmes Sehen wird weiches, indirektes Licht empfohlen. Benutzen Sie zur Vorbeugung gegen direkt auf dem Bildschirm einfallendes Sonnenlicht Gardinen oder Rollos/Jalousien. Stellen Sie den Fernseher auf eine feste und ebene Fläche. Dies dient als Vorbeugung gegen Herunterfallen des Gerätes. Stellen Sie den Fernseher so auf, dass Gegenstände nicht in das Gerät geraten können. Achten Sie darauf, dass nichts auf das Gerät und dem Monitor einwirkt, da dies zu Beschädigungen führen kann.

PRODUKTBESCHREIBUNG

Geräte- Vorderseite



LED- Fernbedienungsempfänger (freihalten)

Beschreibung der Tasten und deren Funktion am Fernsehgerät:

- INPUT:** Zeigt die Eingangsquellen an.
- MENÜ:** Öffnen/schließen des OSD Menüs.
- CH+/-:** Programme vor und zurückschalten.
- VOL+/-:** Lauter / Leiser
- ▶||:** Play / Pause im DVD Betrieb.
- ▲:** DVD Ausgeben.
- POWER:** Schaltet den Fernseher An / Aus (Standby).

ANSCHLÜSSE

Geräte- Rückseite

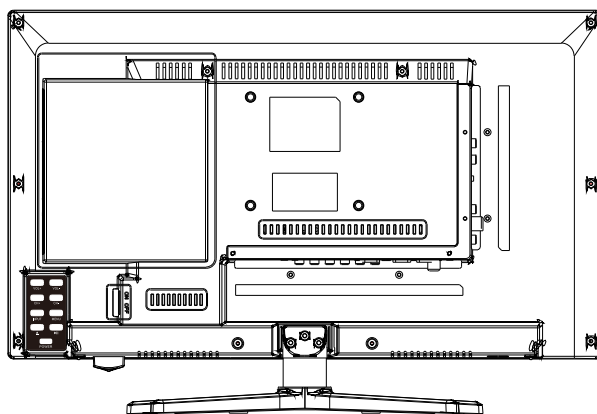

DC:	Netzanschluss für das Netzteil.
VGA:	Anschluss um den Fernseher als PC Monitor zu verwenden. Schließen Sie den D-Sub 15Pin Analogstecker Ihres PCs an.
PC AUDIO	Anschluss für den PC Audio Ausgang. Nur in Kombination mit dem VGA Anschluss nutzbar.
SCART	Anschluss für ein Scart Gerät (z.B. Video Recorder).
TV1 (S2) Satellit	Anschluss der Satelliten Antenne.
TV2 (T2HD/C) Kabel Antenne	Anschluss der DVB-T Antenne oder der Kabelanlage.
COAX-S/PDIF	Digitaler Ausgang für externe Audiogeräte (z.B. AV Receiver, Soundbars).
HDMI	Anschluss eines externen HDMI Gerätes (Blu-ray-Player usw.)
USB BUCHESE	Anschluss für USB Sticks und Festplatten.
🎧 EARPHONE	Anschluss für Kopfhörer.
MINI YPbPr	Anschluss externer AV Gerät per Adapter. Eingänge werden mit MINI AV geteilt.
MINI AV	Anschluss externer AV Geräte per Adapter.
CI+ SLOT	Steckplatz für CI+ Module zum Entschlüsseln von gesperrten TV Programmen. Modul ist nicht im Lieferumfang enthalten.

FERNBEDIENUNG

Die Fernbedienung benutzt Infrarotwellen (IR). Halten Sie die Fernbedienung in die Richtung der Vorderseite des LED- Fernsehers. Befindet sich die Fernbedienung außerhalb der Reichweite bzw. des Winkels, kann es vorkommen, dass die Fernbedienung nicht ordnungsgemäß arbeitet.



- **Power:** Ein / Aus- Schalten
- **MUTE:** TV stumm schalten
- **FARBIGE TASTEN:** Schnellwahltasten
 - TITLE (rot):** DVD root Menü
 - GOTO (grün):** Titel / Kapitel / Track wählen
 - REPEAT (gelb):** Wiederholung von Kapiteln und Titeln
 - A-B (Blau):** Setzen Sie einen Start- und einen Endpunkt für die A-B Wiedergabe
- **◀◀ / SCHNELLER RÜCKLAUF:** DVD, USB
- **▶▶ / SCHNELLER VORLAUF:** DVD, USB
- **◀◀ / VORHERIGES KAPITEL:** DVD, USB
- **▶▶ / NÄCHSTES KAPITEL:** DVD, USB
- **▶|| PLAY / PAUSE:** DVD, USB
- **■ / STOP:** DVD, USB
- **▲ / EJECT:** DVD Ausgeben
- **SUBTITLE:** Untertitel Aktivieren / deaktivieren
- **D.SET:** DVD Einstellungs Menü
- **D.MENU:** DVD Szenenauswahl Menü
- **D.SUB:** DVD Untertitel aktivieren / deaktivieren
- **D.LAN:** DVD Sprache auswählen
- **TV/RADIO:** TV / Radio Modus (DVB-S/T/C)
- **FAV:** Favoriten Liste öffnen
- **SLEEP:** Automatische Ausschaltung Aktivieren

FERNBEDIENUNG



- **DISP:** Zeigt Displayinformationen an
- **INPUT:** Eingangsquellen aufrufen
- **NAVIGATIONSTASTEN:**
 - ▲ HOCH
 - ▼ RUNTER
 - ◀ LINKS
 - ▶ RECHTS
- **OK:** Menü eingaben bestätigen
- **MENÜ:** Menü Einstellungen öffnen.
- **EXIT:** Menü Einstellungen schließen
- **VOL (+ / -):** Lauter / Leiser
- **EPG:** Zeigt Programm und Sendungsinformationen an
- **CH.L:** Programmliste öffnen
- **CH ▲ / ▼:** Programm vor und zurückschalten
- **ZIFFERTASTEN (0-9):** Programm Nummer eingeben
- **-/--:** Ziffernanzahl bei Programmwahl anpassen
- : Zum Letzen Sender zurückkehren
- **PICTURE:** Bild Modi durchschalten
- **ASPECT:** Seitenverhältnis ändern
- **SOUND:** Ton Modi durchschalten

COMMON INTERFACE / CI - STECKPLATZ

Dieser Fernseher ist mit einem CI+ Steckplatz ausgestattet und unterstützt folgende digitale Standards: DVB-T/T2HD, DVB-S/S2 und DVB-C

Common Interface / Steckplatz

Der CI-Steckplatz (CI+) wurde entworfen, um Conditional-Access-Module (CAM) und Smart Cards anzunehmen und damit auf den Pay-TV und andere Dienste zugreifen zu können. Kontaktieren Sie Ihren Pay-TV Dienstleister, um mehr Informationen über Module und Abonnements zu erhalten.

Hinweis: Conditional -Access-Module und Smart Cards werden separat verkauft.

Hinweis! Schalten Sie Ihren Fernseher aus, bevor Sie Module in den CI Slot stecken. Schieben Sie danach die Smart Card in das Modul.

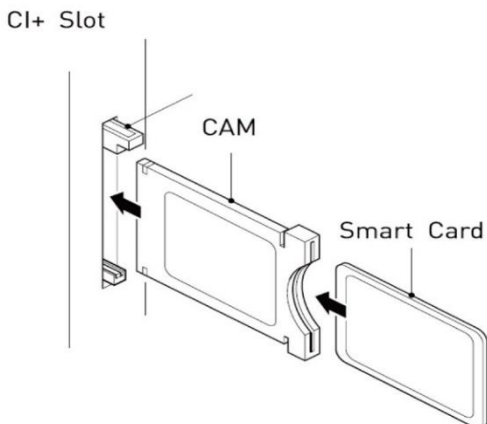

1. Schalten Sie den Fernseher ein und vergewissern Sie sich, dass als Quelle DTV ausgewählt ist.
2. Wenn das CAM erkannt wird, wird folgender Schriftzug auf dem Bildschirm angezeigt: „**CI-Modul eingelegt**“. Warten Sie ein paar Sekunden, bis die Karte aktiviert ist.
3. Wählen Sie nun das gewünschte Pay-TV-Programm aus.
4. Es werden detaillierte Informationen über der genutzten Smart Card angezeigt.
5. Drücken Sie die Taste **[OK]**, um das CI Menü aufzurufen. Im Handbuch des Moduls finden Sie Details zu den Einstellungen.
6. Wenn das Modul entfernt wird, wird folgender Schriftzug auf dem Bildschirm angezeigt: „CI-Modul entfernt“.

English	German
CI+ Slot	CI+ Steckplatz
CAM	CAM
Smart Card	Smart Card

TV EINSCHALTEN / AUSSCHALTEN

- Vergewissern Sie sich das das Netzkabel gesteckt ist und der Kippschalter betätigt ist.
- Schalten Sie das Gerät über die **[POWER]** Taste (**ROTE Taste ob links auf der Fernbedienung**) am Gerät oder der Fernbedienung ein.

Hinweis:

Das Gerät besitzt einen Kippschalter mit dem das Gerät komplett stromlos geschaltet werden kann. Um das Gerät in Betrieb zu nehmen vergewissern Sie sich das der Kippschalter auf **Ein** steht.

ERSTINSTALLATION

1. Drücken Sie am Gerät oder der Fernbedienung die Taste **[POWER]** um das Gerät einzuschalten.
2. Drücken Sie die Taste **[▲▼]** um dem Menü zu navigieren.
3. Drücken Sie die Taste **[◀▶]** um die Menüeinstellungen zu ändern.



- Wählen Sie die Menüsprache; das Land und den Aufstellungsort aus.

4. Mit der Taste **[OK]** wird die Eingabe bestätigt und Sie gelangen in die Tuner Auswahl.



Hinweis:

- Haben Sie bei der „**Eingangsquelle**“ Satellit / DVB-S ausgewählt. Können Sie nach der Bestätigung die „**Standardsenderliste**“ Laden.
- Stellen Sie für die DVB-T/C Sendersuche die „**LCN**“ Funktion auf „**Aus**“. Ist die Einstellung „**Ein**“ geschaltet verhindert das das Sortieren der Sender und weist jedem Sender einen festen Programmplatz zu.

4. Wählen Sie die Eingangsquelle aus: **DVB-C (Kabel) / Satellit / DVB-T (Antenne)**.
5. Die Einstellungen können Sie mit den Tasten **[▲/▼/◀/▶]** verändern.

ERSTINSTALLATION

Denn verschiedenen Eingangsquellen stehen folgende Einstellungsmöglichkeiten zur Auswahl:

DVB-C

Empfangsart:	DTV / ATV
Suchmodus:	Voll / Netzwerksuche
Netzwerk ID:	Der Menüpunkt ist nur aktiv, wenn Netzwerksuche gewählt ist.
Frequenz:	Der Menüpunkt ist nur aktiv, wenn Netzwerksuche gewählt ist.
Symbol Rate:	Der Menüpunkt ist nur aktiv, wenn Netzwerksuche gewählt ist.
Sortiert nach LCN:	Ein / Aus (Schalten Sie die Option auf aus da die Sendersortierung ansonsten nicht funktioniert).

DVB-T

Empfangsart:	DTV / ATV
Suchmodus:	Der Menüpunkt ist fest.
Netzwerk ID:	Der Menüpunkt ist fest.
Frequenz:	Der Menüpunkt ist fest.
Symbol Rate:	Der Menüpunkt ist fest.
Sortiert nach LCN:	Ein / Aus (Schalten Sie die Option auf aus da die Sendersortierung ansonsten nicht funktioniert).

SATELLIT

Satellit:	Wählen Sie den Satelliten aus. Astra 19,2E ist voreingestellt.
Suchmodus:	Standard / Blindsuche / Netzwerk
Kanal Art:	Alle Kanäle / Freie Kanäle
Programm Art:	Alles / DTV / Radio

6. Haben Sie „DVB-C“ oder „DVB-T“ gewählt und die Einstellungen mit der Taste **[OK]** bestätigt Startet der Automatische Suchlauf.
7. Ist der Suchlauf abgeschlossen wechselt das Gerät in den TV Modus und die Erstinstallation ist abgeschlossen.
8. Haben Sie „Satellit“ gewählt und die Einstellungen mit der Taste **[OK]** bestätigt gelangen Sie in die Abfrage ob die Standardsenderliste geladen werden soll?

Soll die Standardsenderliste geladen werden?

Haben Sie Satellit als Eingangsquelle gewählt kommt nach der Bestätigung der Einstellungen die Abfrage ob die Standardsenderliste geladen werden soll. Es wird empfohlen die Einstellung mit „Ja“ zu bestätigen. Die Senderliste ist für den Deutschen TV Empfang angepasst und vorsortiert und kann nachträglich weiterbearbeitet werden.

JA:	Gehen Sie auf „Ja“ um die Standardsenderliste zu laden.
NEIN:	Gehen sie auf „Nein“ um den Sendersuchlauf normal zu starten.

9. Wählen Sie „Ja“ oder „Nein“ und drücken Sie die Taste **[OK]** um die Eingabe zu bestätigen.
10. Der Suchlauf wird nun gestartet oder die Standardsenderliste geladen. Der Vorgang kann einige Zeit in Anspruch nehmen.
11. Anschließend wechselt das TV Gerät in den TV Betrieb und die Erst-Installation ist abgeschlossen.

SENDER MENÜ (DVB-C / T / T2HD)

Sender Menü DVB-C/ T

1. Drücken Sie die Taste **[INPUT]**.
2. Mit den Tasten **[▲▼]** navigieren Sie in dem Menü.
3. Wählen Sie „**DTV**“ aus und bestätigen Sie die Eingabe mit der **[OK]** Taste.
4. Drücken Sie die Taste **[MENÜ]** und Navigieren Sie zu „**Sender**“.
5. Bestätigen Sie die Eingabe mit der Taste **[OK]**.

Folgende Menüpunkte stehen im „**Sender**“ Menü zur Auswahl:

Empfangsquelle / Automatische Sendersuche / Manuelle Analog Suche / Manuelle DVB-T/C Suche / Kanalliste bearbeiten / Signalinformation / CI Informationen / 5V Aktivantenne

1. In dem Sender Menü navigieren Sie mit den Tasten **[▲▼]**
2. Mit den Tasten **[◀▶]** können Einstellungen vorgenommen werden.
3. Mit der Taste **[OK]** bestätigen Sie die Eingabe und gelangen zum nächsten Menüpunkt.
4. Mit der Taste **[MENÜ]** kehren Sie zum letzten Menüpunkt zurück.
5. Mit der Taste **[EXIT]** verlassen Sie die Menüeinstellungen.

Hinweis:

Schalten Sie die Option „**5V Aktivantenne**“ im Menü „**Sender**“ auf „**Ein**“ wenn die mitgelieferte Aktivantenne oder eine andere Aktivantenne verwendet wird.

Empfangsquelle:

Wählen Sie zwischen: DVB-T / DVB-C

Automatische Sendersuche:

Ruft das Menü für die Automatische Sendersuche auf.

Manuelle Analog Suche:

Ruft das Menü für die Manuelle Analog Suche auf.

Manuelle DVB-T Suche:

Ruft das Menü für die Manuelle DVB-T/DVB-C Suche auf.

Kanalliste bearbeiten:

Ruft das Menü um die Kanalliste zu bearbeiten auf.

Signalinformation:

Zeigt Sender / Transponder und Signalinformationen an.

CI- Informationen:

Zeigt Informationen vom gesteckten CI Modul und der Smart Card an.

5V Aktivantenne:

Schalten Sie den 5V Ausgang für Aktivantennen „**Ein**“ oder „**Aus**“.



SENDER MENÜ (DVB-C / T / T2HD)

Empfangsquelle

1. Wählen Sie den Menüpunkt **Empfangsquelle**“ aus und drücken Sie die **[OK]** Taste.
2. Wählen Sie mit den Tasten **[▲/▼]** zwischen „**DVB-T**“ (Antenne) und „**DVB-C**“ (Kabel).
3. Drücken Sie die Taste **[OK]**, um die Auswahl zu bestätigen und auf die „**Empfangsquelle**“ zu wechseln.
4. Das Gerät kehrt nun in „**Sender**“ Menü zurück.



DVB-T: Wählen Sie DVB-T um in das Antennen Einstellungsmenü zu gelangen.

DVB-C: Wählen Sie DVB-C um in das Kabel Einstellungsmenü zu gelangen.

Automatische Sendersuche

1. Wählen Sie den Menüpunkt „**Automatische Sendersuche**“ aus und drücken Sie die **[OK]** Taste.
2. Mit den Tasten **[▲▼◀▶]** wählen Sie die verschiedenen Einstellungsmöglichkeiten aus.
3. Bestätigen Sie die Eingabe mit der Taste **[OK]**.
4. Der Suchlauf beginnt.
5. Um den Sendersuchlauf zu unterbrechen drücken Sie die Taste **[EXIT]**.
6. Folgende Einstellungsmöglichkeiten und Menüpunkte stehen zur Auswahl:



DVB-C Automatische Sendersuche

- | | |
|---------------------------|--|
| Empfangsart: | DTV / ATV |
| Suchmodus: | Voll / Netzwerksuche |
| Netzwerk ID: | Der Menüpunkt ist nur aktiv, wenn Netzwerksuche gewählt ist. |
| Frequenz: | Der Menüpunkt ist nur aktiv, wenn Netzwerksuche gewählt ist. |
| Symbol Rate: | Der Menüpunkt ist nur aktiv, wenn Netzwerksuche gewählt ist. |
| Sortiert nach LCN: | Ein / Aus (Schalten Sie die Option auf aus da die Sendersortierung ansonsten nicht funktioniert.) |

DVB-T Automatische Sendersuche

- | | |
|---------------------------|--|
| Empfangsart: | DTV / ATV |
| Suchmodus: | Der Menüpunkt ist fest. |
| Netzwerk ID: | Der Menüpunkt ist fest. |
| Frequenz: | Der Menüpunkt ist fest. |
| Symbol Rate: | Der Menüpunkt ist fest. |
| Sortiert nach LCN: | Ein / Aus (Schalten Sie die Option auf aus da die Sendersortierung ansonsten nicht funktioniert.) |

SENDER MENÜ (DVB-C / T / T2HD)

Hinweis:

- Die Einstellungen **Netzwerk ID / Frequenz / Symbol (ks/s)** stehen nur bei DVB-C zur Verfügung.
- **Die manuelle Eingabe wird nur erfahrenen Nutzern empfohlen.**

Manuelle Analog Suche

1. Wählen Sie den Menüpunkt „**Manuelle Analog Suche**“ aus und drücken Sie die **[OK]** Taste.
2. Mit den Tasten **[▲ ▼ ◀ ▶]** wählen Sie die verschiedenen Einstellungsmöglichkeiten aus.
3. Navigieren Sie zu „**Suche**“ und drücken Sie die **[OK]** Taste um die Einstellungen zu bestätigen und den Suchlauf zu starten.

Aktueller Sender:

Wählen Sie den Sender der angepasst werden soll aus.

Farb System:

PAL / NTSC / SECAM / NTSC-44 / PAL-M / PAL-N / PAL-60

Audiosystem:

DK / MN / I / BG

Feinabstimmung:

Drücken Sie die Taste **[◀/▶]** um die Feinabstimmung vor zu nehmen.

AFC:

Ein / Aus

Suche:

Gehen Sie auf „**Suche**“ und drücken Sie die Taste **[OK]** um den Suchlauf zu starten.

Manuelle Analog Suche	
Aktueller Sender	1
Farb System	PAL
Audiosystem	DK
Feinabstimmung	440.25MHz
AFC	Ein
Suche	>>
◀ Bewegen ▶ Einst... (ESC) Zurück	

SENDER MENÜ (DVB-C / T / T2HD)

Manuelle DVB-C/ DVBT (T2HD) Suche

1. Wählen Sie den Menüpunkt „**Manuelle DVB-(T/C) Suche**“ aus und drücken Sie die **[OK]** Taste.
2. Mit den Tasten **[▲▼◀▶]** wählen Sie die verschiedenen Einstellungsmöglichkeiten aus.
3. Bestätigen Sie die Eingabe mit der Taste **[OK]**.
4. Der Suchlauf beginnt.

DVB-T Manuelle Suche

1. Drücken Sie die Tasten **[◀▶]** um die verschiedenen Frequenz Kanäle auszuwählen.
2. Haben Sie die gewünschte Frequenz gefunden drücken Sie die Taste **[OK]**, um den Suchlauf zu starten.

Hinweis:

1. Bei DVB-T zeigt Ihnen der Signalbalken die Stärke der gewählten Frequenz an.



DVB-C Manuelle Suche

Frequenz:

Geben Sie die Frequenz mit den Tasten **[0-9]** ein.

Symbol (ks/s):

Geben Sie die Symbolrate mit den Tasten **[0-9]** ein.

QAM Type:

Wählen Sie den QAM Typ aus: **16 QAM / 32 QAM / 64 QAM / 128 QAM / 256 QAM**

Hinweis:

2. Die Einstellung wird nur erfahrenen Anwendern empfohlen.

Kanalliste bearbeiten

1. Wählen Sie den Menüpunkt „**Kanalliste bearbeiten**“ aus und drücken Sie die **[OK]** Taste.
2. Mit den Tasten **[▲▼]** navigieren Sie in dem Menüpunkt.

Hinweis:

- Eine genaue Beschreibung finden Sie unter dem Punkt „**Kanalliste bearbeiten**“.

Signalinformationen

1. Wählen Sie den Menüpunkt „**Signalinformation**“ aus und drücken Sie die **[OK]** Taste.
2. Mit der Taste **[MENÜ]** kehren Sie ins „**Sender**“ Menü zurück.
3. Mit der Taste **[EXIT]** schließen Sie die Menüeinblendungen.

Hinweis:

- Der Menüpunkt kann nur ausgewählt werden, wenn ein Signal anliegt.

SENDER MENÜ (DVB-C / T / T2HD)

CI-Informationen

Der Menüpunkt gibt Ihnen Informationen zum eingesteckten CI-Modul und der Karte.

1. Wählen Sie den Menüpunkt „**CI-Information**“ aus und drücken Sie die **[OK]** Taste.
2. Mit den Tasten **[▲ ▼ ◀ ▶]** wählen Sie die verschiedenen Menüpunkte aus.
3. Bestätigen Sie die Eingabe mit der Taste **[OK]**.
4. Um das Menü zu verlassen drücken Sie die Taste **[EXIT]**.

Hinweis:

- Die folgenden Empfangsarten werden unterstützt: **DVB-C, DVB-T/T2HD, DVB-S/S2.**

5V Aktivantenne

1. Mit den Tasten **[◀ ▶]** können Sie die Einstellung „**Ein**“ oder „**Aus**“ schalten.
2. Schalten Sie den Menüpunkt auf „**Ein**“ um die 5V Versorgungsspannung für Aktivantennen zu aktivieren.
3. Für passiv Antennen schalten Sie die Einstellung auf aus.

Hinweis:

- Bitte beachten Sie die Angaben Ihrer DVB-T Antenne.

SENDER MENÜ (SATELLIT)

Sender Menü Satellit

1. Drücken Sie die Taste **[INPUT]**.
2. Mit den Tasten **[▲ ▼]** navigieren Sie in dem Menü.
3. Wählen Sie „**Satellit**“ aus und bestätigen Sie die Eingabe mit der **[OK]** Taste.
4. Drücken Sie die Taste **[MENÜ]** und Navigieren Sie zu „**Sender**“.
5. Bestätigen Sie die Eingabe mit der Taste **[OK]**.
6. Folgende Menüpunkte stehen im „**Sender**“ Menü zur Auswahl:

**Automatische Sendersuche / Kanalliste bearbeiten / Signalinformation
/ CI Information / Sat-Konfiguration**

SENDER MENÜ (SATELLIT)

Automatische Sendersuche

1. Wählen Sie den Menüpunkt „**Automatische Sendersuche**“ aus und drücken Sie die **[OK]** Taste.
2. Mit den Tasten **[▲▼◀▶]** wählen Sie die verschiedenen Einstellungsmöglichkeiten aus.
3. Bestätigen Sie die Eingabe mit der Taste **[OK]**.
4. Der Suchlauf beginnt.
5. Um den Sendersuchlauf zu unterbrechen drücken Sie die Taste **[EXIT]**.
6. Folgende Einstellungsmöglichkeiten und Menüpunkte stehen zur Auswahl:

Land:	Wählen Sie das Land aus.
Satellit:	Wählen Sie den Satelliten aus. Astra 19.2E ist als Standard eingestellt.
Suchmodus:	Standard / Blindsuche / Netzwerksuche
Kanal Art:	Alle Kanäle / Freie Kanäle
Programm Art:	Alles / DTV / Radio

Kanalliste bearbeiten

1. Wählen Sie den Menüpunkt „**Kanalliste bearbeiten**“ aus und drücken Sie die **[OK]** Taste.
2. Mit den Tasten **[▲▼]** navigieren Sie in dem Menüpunkt.

Hinweis:

- Eine genaue Beschreibung finden Sie unter dem Punkt „**Kanalliste bearbeiten**“.

Signalinformationen

1. Wählen Sie den Menüpunkt „**Signalinformation**“ aus und drücken Sie die **[OK]** Taste.
2. Mit der Taste **[MENÜ]** kehren Sie ins „**Sender**“ Menü zurück.
3. Mit der Taste **[EXIT]** schließen Sie die Menüeinblendungen.

Hinweis:

- Der Menüpunkt kann nur ausgewählt werden, wenn ein Signal anliegt.

CI-Information

Der Menüpunkt gibt Ihnen Informationen zum eingesteckten CI-Modul und der Karte.

1. Wählen Sie den Menüpunkt „**CI-Information**“ aus und drücken Sie die **[OK]** Taste.
2. Mit den Tasten **[▲▼◀▶]** wählen Sie die verschiedenen Menüpunkte aus.
3. Bestätigen Sie die Eingabe mit der Taste **[OK]**.
4. Um das Menü zu verlassen drücken Sie die Taste **[EXIT]**.

Hinweis:

- Die folgenden Empfangsarten werden unterstützt: **DVB-C, DVB-T/T2HD, DVB-S/S2.**

SENDER MENÜ (SATELLIT)

Bearbeiten [Grün]:

1. Wählen Sie einen Satelliten oder Transponder den Sie bearbeiten möchten mit den Tasten [▲ ▼ ◀ ▶] aus.
2. Drücken Sie die [OK] Taste um den Satelliten oder Transponder zu markieren.
3. Drücken Sie die [Grüne] Taste um in die Satelliten und Transponder Einstellungen zu gelangen.
4. Drücken Sie die [OK] Taste, wenn Sie alle Einstellungen getroffen haben und die Einstellung übernehmen möchten.
5. Mit der Taste [EXIT] unterbrechen Sie die Eingabe.
6. Die folgenden Einstellungen für das Bearbeiten von Satelliten und Transpondern stehen zur Verfügung.

Satelliten Bearbeiten:

- Satelliten Name:** Bearbeiten Sie den Namen des Satelliten.
Längengrad Richtung: Wählen Sie zwischen: „Ost / West“
Längengrad Winkel: Geben Sie einen neuen Längengrad Winkel ein.
Band: Wählen Sie zwischen: „Ku / C“

Transponder Bearbeiten:

- Frequenz:** Geben Sie eine neue Frequenz ein.
Symbol (ks/s): Geben Sie eine neue Symbol Rate ein.
Polarität: H (Horizontal) / V (Vertikal)

Neu [Gelb]

1. Drücken Sie in der Transponder- oder Satelliten Liste die [Gelbe] Taste um einen Satelliten oder Transponder Manuell hinzuzufügen.
2. Drücken Sie die [OK] Taste, wenn alle Einstellungen getroffen sind um die Einstellung zu übernehmen.
3. Die folgenden Einstellungen für das hinzufügen neuer Satelliten oder Transponder stehen zur Verfügung.

Neu	
NO.	057
Satelliten Name	SatName >
Längengrad Richtung	Ost
Längengrad Winkel	019.2
Band	Ku
[Erzeugen] [Einstellung] [Strahlen] [Abbrechen]	

Satelliten Hinzufügen:

- Satelliten Name:** Bearbeiten Sie den Namen des Satelliten.
Längengrad Richtung: Ost / West
Längengrad Winkel: Geben Sie einen neuen Längengrad Winkel ein.
Band: Ku / C

SENDER MENÜ (SATELLIT)

Transponder Hinzufügen:

Frequenz: Geben Sie eine neue Frequenz ein.

Symbol (ks/s): Geben Sie eine neue Symbolrate ein.

Polarität: H (Horizontal) / V

(Vertikal)**Suche [Blau]:**

1. Wählen Sie mit den Tasten [**▲▼◀▶**] einen Satelliten oder Transponder aus mit dem Sie einen Suchlauf durchführen möchten.
2. Drücken Sie die Taste [**OK**] um den Satelliten oder Transponder zu markieren.
3. Ein **ROTER** haken markiert die Auswahl.
4. Drücken Sie jetzt die [**Blau**] Taste um die Suchlauf Einstellungen zu öffnen.
5. Drücken Sie die Taste [**OK**] wenn alle Einstellungen getroffen sind um den Suchlauf zu starten.
6. Die folgenden Einstellungsmöglichkeiten stehen zur Verfügung:

Suchmodus: Standard / Blindsuche / Netzwerk / FastScan

Kanal Art: Alle Kanäle / Freie Kanäle /

Programm Art: Alles / DTV / Radio

Bearbeiten	
Transponder	001
Frequenz	10744
Symbol(Ks/s)	22000
Polarität	H

Kanalsuche	
Suchmodus	< Standard >
Kanal Art	Alle Kanäle
Programm Art	Alles

Hinweis:

- Die gefundenen Sender werden am Ende der Liste angehängen.

LNB EINSTELLUNGEN

Die rechts im Menü befindenden LNB Einstellungen müssen in der Regel nicht verändert werden und werden nur benötigt für Multischalter Konfigurationen oder wenn eine Motorisierte SAT Anlage ohne eigene Steuereinheit verwendet wird. Die folgenden Einstellungsmöglichkeiten sollten nur durch erfahrene Personen oder durch Fachpersonal verändert werden.

KU_ASTRA_19.2E	
LNB Typ	09750/10600
LNB Versorgung	13/18V
22KHz	Auto
Toneburst	Kein
DISEqC1.0	Kein
DISEqC1.1	Kein
Motor	None

LNB EINSTELLUNGEN

1. Mit den Tasten [**▲▼**] navigieren Sie in dem Menü..
2. Mit den Tasten [**◀▶**] verändern Sie die Einstellungen.
3. Mit der Taste [**OK**] Bestätigen Sie die Eingabe.
4. Mit der Taste [**MENÜ**] kehren Sie in das vorherige Menü zurück.
5. Mit der Taste [**EXIT**] schließen Sie die Menüeinblendung.
6. Die folgenden Einstellungen stehen Ihnen in dem Menü zur Verfügung:

LNB Typ:	9750/10600, 9750/10750, 5150/5750, 05150, 05750, 09750, 10600, 10750, 11300, 11475, User Single, User Dual, Unicable
LNB Versorgung:	13/18V, 13V, 18V, Aus
22KHz:	Auto, Aus, Ein
Toneburst:	Kein, BurstA, BurstB
DISEqC 1.0:	Kein, LNB1, LNB2, LNB3, LNB4
DISEqC 1.1:	Kein, LNB1 – LNB16
Motor:	None, DISEqC 1.2, DISEqC 1.3

FASTSCAN

FastScan ist ein Anbieter basierender Suchlauf mit Automatischer Aktualisierung der Senderdaten.

1. Drücken Sie die [**MENÜ**] Taste und navigieren Sie mit den Tasten [**▲▼◀▶**] auf „**Sender**“.
2. Drücken Sie die [**OK**] Taste und navigieren Sie mit den Tasten [**▲▼**] zu „**Sat-Konfiguration**“.
3. Bestätigen Sie die Eingabe mit der [**OK**] Taste.
4. Wählen Sie mit den [**▲▼◀▶**] Tasten einen Satelliten aus.
5. Drücken Sie die [**OK**] Taste um den Satelliten zu markieren.
6. Drücken Sie die [**BLAUE**] Taste um in die Suchlauf Einstellung zu gelangen.
7. Wählen Sie beim „**Suchmodus**“ „**FastScan**“ aus und drücken Sie die [**OK**] Taste.
8. Wählen Sie mit den Tasten [**◀▶**] einen FastScan Anbieter aus.
9. Drücken Sie anschließend die [**OK**] Taste um die Einstellung zu bestätigen und den Suchlauf zu starten.

KANALLISTE BEARBEITEN

1. Drücken Sie die Taste **[MENÜ]** und Navigieren Sie mit den Tasten **[▲▼◀▶]** zu „**Sender**“.
2. Bestätigen Sie mit der **[OK]** Taste.
3. Navigieren Sie mit den Tasten **[▲▼]** zu „**Kanalliste bearbeiten**“.
4. Bestätigen Sie mit der **[OK]** Taste.
5. Mit den Tasten **[▲▼]** navigieren Sie in dem Menü.
6. Folgende Möglichkeiten die Senderliste zu bearbeiten stehen Ihnen zur Verfügung.

Löschen **[ROT]** / Bewegen **[GELB]** / Überspringen **[BLAU]** / Favoriten **[FAV]**

Löschen **[ROT]**:

1. Wählen Sie einen Sender der gelöscht werden soll mit den Tasten **[▲▼]** aus.
2. Drücken Sie die **[ROTE]** Taste um den Sender zu löschen.
3. Die Nachfolgenden Sender rutschen die Liste hinauf.
4. Wiederholen Sie die Schritte 1 - 2 bis alle nicht erwünschten Sender gelöscht sind.

Bewegen **[GELB]**:

1. Wählen Sie einen Sender der verschoben werden soll mit den Tasten **[▲▼]** aus.
1. Drücken Sie die **[GELBE]** Taste um den ausgewählten Sender zu markieren.
2. Drücken Sie die Taste **[▲▼]**, um den Sender hoch oder runter zu bewegen.
3. Drücken Sie die **[OK]** Taste um den Sender auf den gewünschten Sendepplatz abzulegen.
4. Wiederholen Sie die Schritte 1-3 bis die gewünschte Sender Reihenfolge erreicht ist.



Überspringen **[BLAU]**:

1. Wählen Sie einen Sender der übersprungen werden soll mit den Tasten **[▲▼]** aus.
2. Drücken Sie die **[BLAUE]** Taste um einen Sender für das Überspringen zu markieren.
3. Ein Symbol zeigt an das ein Sender beim Umschalten Überspringen wird.
4. Um einen Sender nicht mehr zu überspringen wählen Sie einen Sender der markiert ist aus und drücken Sie die **[BLAUE]** Taste.
5. Das Symbol verschwindet.
6. Der Sender wird nun nicht mehr übersprungen.

KANALLISTE BEARBEITEN

Favoriten [FAV]:

1. Wählen Sie einen Sender der zur Favoriten Liste hinzugefügt werden soll mit den Tasten [▲▼] aus.
2. Drücken Sie die Taste [FAV], um einen Sender der Favoriten Liste hinzuzufügen.
3. Der Sender wird mit einem Symbol markiert.
4. Soll ein Sender aus der Favoriten Liste entfernt werden, wählen Sie einen Sender der als Favorit markiert ist aus und drücken Sie die [FAV] Taste.
5. Das Symbol verschwindet und der Sender ist aus der Favoriten Liste entfernt.

Favoriten Liste öffnen:

1. Drücken Sie im DTV oder Satelliten Modus die [FAV] Taste, um die Favoriten Liste zu öffnen.
2. Wählen Sie einen Sender mit der Taste [▲▼] aus.
3. Drücken Sie die Taste [OK], um auf den gewünschten Sender umzuschalten.
4. Drücken Sie die Taste [EXIT] um die Favoriten Liste zu verlassen.

EPG

1. Drücken Sie die Taste [EPG] auf der Fernbedienung, um das EPG Menü zu öffnen.
2. Navigieren Sie im Menü mit den Tasten [▲▼◀▶].
3. Im EPG Menü werden die Sender und die Sendungen mit Start und Endzeit angezeigt. Die Informationen werden bis zu 7 Tage in der Zukunft angezeigt.
4. Die folgenden Einstellungen und Auswahlmöglichkeiten stehen in dem Menü zur Verfügung.

Aufnahme: Drücken Sie die [Rote] Taste, um eine Aufnahme zu programmieren.

Erinnern: Drücken Sie die [Grüne] Taste, um einen Erinnerungs- Timer zu stellen. Das TV Gerät schaltet automatisch zur angezeigten Zeit auf das TV Programm um.

Letzter Tag: Drücken Sie die [Gelbe] Taste um die vorherige EPG Seite anzuzeigen.

Nächster Tag: Drücken Sie die [Blaue] Taste, um die nächste EPG Seite anzuzeigen.

Details: Drücken Sie die [DISP] Taste, um die vollständigen Details zu der TV Sendung anzuzeigen.

Exit: Drücken Sie die [EXIT] Taste, um das EPG Menü zu schließen.

Hinweis:

- Auf die angezeigten Informationen hat die Firma UltraMedia GmbH & Co. Handels KG keinen Einfluss. Die angegebenen Informationen kommen direkt von den Sendeanstalten.
- EPG steht nur für DVB-S / T / C zur Verfügung.

PVR AUFNAHME FUNKTION

1. Stecken Sie einen leeren USB Stick oder eine Festplatte in die USB Buchse des Gerätes ein.
2. Drücken Sie die **[MENÜ]** Taste und navigieren Sie auf „**Konfiguration**“.
3. Drücken Sie die **[OK]** Taste und wählen Sie den Menüpunkt PVR Dateisystem aus.
4. Drücken Sie die **[OK]** Taste, um das Menü zu öffnen.
5. In dem Menü stehen die folgenden Menüpunkte zur Verfügung.

Disk auswählen:	Wählen Sie den Speicherort aus.
Prüfe PVR Dateisystem:	Drücken Sie die OK Taste um das USB Medium zu überprüfen.
Format:	Drücken Sie die OK Taste um das USB Medium für die Aufnahme vorzubereiten.
Time Shift Größe:	Zeigt die maximale Datei Größe für die Time Shift Funktion an.
Speed:	Zeigt die USB Medium Aufnahme Geschwindigkeit an.
Rest Aufnahmezeit:	Zeigt verbleibende Aufnahmezeit in Stunden an.

Hinweis:

- Während ein USB Medium für die Aufnahme vorbereitet wird, werden alle Daten von dem USB Medium gelöscht.
- Während der Aufnahme kann nicht umgeschaltet werden.
- Die Aufnahme Funktion steht nur bei nicht verschlüsselten TV Sendern / Sendungen zur Verfügung.

EPG Aufnahme Programmieren

1. Drücken Sie die EPG Taste.
2. Wählen Sie mit den Tasten **[▲ ▼]** einen TV Programm aus.
3. Drücken Sie die Taste **[▶]** um auf die TV Sendungen zu wechseln.
4. Mit den Tasten **[▲ ▼]** navigieren Sie und suchen die gewünschte TV Sendung aus.
5. Drücken Sie die **[Rote]** Taste um die TV Sendung für eine Aufnahme zu markieren.
6. Durch mehrfaches Drücken können Sie die Aufnahme Funktion verändern oder die Aufnahme wieder löschen.

R: Startet eine einmalige Aufnahme

D: Startet eine Tägliche Aufnahme für Sendungen die Täglich zur selben Zeit ausgestrahlt werden.

W: Startet eine Wöchentlich Aufnahme für Sendungen die einmal Wöchentlich ausgestrahlt werden.

PVR AUFNAHME FUNKTION

Manuelle Aufnahme Programmieren

1. Drücken Sie die **[MENÜ]** Taste und navigieren Sie auf „**Sender**“.
2. Drücken Sie die **[OK]** Taste und gehen Sie auf „**Timerliste**“.
3. Drücken Sie die **[OK]** Taste, um auf das Menü zu öffnen.
4. In dem Menü werden bereits vorhandene Timer angezeigt oder können neue Timer eingestellt werden. Auch die im EPG Menü vorgenommenen Timer werden hier angezeigt.
5. Die folgenden Einstellungen stehen in dem Menü zur Verfügung.

Löschen: Drücken Sie die **[Rote]** Taste, um einen Markierten Timer zu löschen.

Neu: Drücken Sie die **[Gelbe]** Taste, um einen neuen Timer zu erstellen.

Programm: Aktuelle Programm auswählen.

Typ: Reminder (Erinnerung) / RECORDER (Aufnahme)

Modus: Einmal / Täglich / Wöchentlich

Startzeit: Uhrzeit und Datum einstellen.

Endzeit: Uhrzeit und Datum einstellen.

Bearbeiten: Drücken Sie die **[Blaue]** Taste, um einen vorhandenen Timer zu bearbeiten.

Exit: Drücken Sie die **[Exit]** Taste, um das Menü zu verlassen.

Sofort Aufnahme starten

1. Drücken Sie die **[LEERE]** Taste auf der Fernbedienung um die Aufnahme zu starten.
2. Um die Aufnahme zu beenden drücken Sie die **[STOP]** Taste.
3. Drücken Sie die Taste **[◀]** oder **[▶]** um die Aufnahme zu beenden oder fortzusetzen.

BILD MENÜ

1. Drücken Sie die Taste **[MENÜ]**.
2. Mit den Tasten **[▲▼◀▶]** navigieren Sie zu dem Menüpunkt „**BILD**“.
3. Drücken Sie die Taste **[OK]**.
4. In dem Menü navigieren Sie mit den Tasten **[▲▼]**.
5. Mit den Tasten **[◀▶]** verändern Sie die Einstellungen.
6. Mit der Taste **[OK]** bestätigen Sie die Eingabe.
7. Mit der Taste **[MENÜ]** kehren Sie in das vorherige Menü zurück.
8. Mit der Taste **[EXIT]** schließen Sie die Menüeinblendung.
9. Die folgenden Einstellungen stehen Ihnen in dem Menü zur Verfügung.

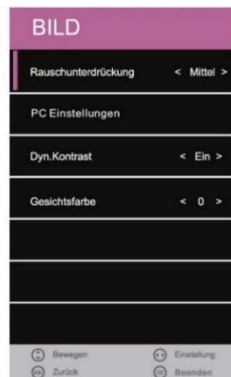

Bildeinstellung:

Standard, Dynamisch, Persönlich, Mild

Kontrast:

Reguliert die Differenz zwischen den hellsten und Dunkelsten Bereichen des Bildes

Helligkeit:

Reguliert die Gesamthelligkeit des Bildes.

Farbe:

Reguliert die Farbe.

Schärfe:

Stellen Sie den Schärfe Wert des TV Gerätes ein.

Farbton:

Farbton Einstellen (nur, wenn ein NTSC Signal anliegt)

Farbtemperatur:

Warm, Kalt, Normal:

Bildformat:

Automatisch, 4:3, 16:9, Zoom1, Zoom 2.

Rauschunterdrückung:

Niedrig, Mittel, Hoch, Aus.

PC-Einstellungen:

Der Menüpunkt ist nur aktiv wenn ein PC über den VGA Eingang angeschlossen ist.

Dyn. Kontrast:

Ein, Aus

Gesichtsfarbe:

Passen Sie die Stärke der Gesichtsfarben Ihrem Empfinden an.

Hinweis:

- Die Menüpunkte „**Kontrast / Helligkeit / Farbe / Schärfe**“ stehen nur in der „**Bildeinstellung**“, „**Persönlich**“ zur Verfügung.
- Der Menüpunkt „**Farbton**“ steht nur zur Auswahl, wenn ein NTSC Signal anliegt.

TON MENÜ

1. Drücken Sie die Taste **[MENÜ]**.
2. Mit den Tasten **[▲▼◀▶]** navigieren Sie zu dem Menüpunkt „**TON**“.
3. Drücken Sie die Taste **[OK]**.
4. In dem Menü navigieren Sie mit den Tasten **[▲▼]**.
5. Mit den Tasten **[◀▶]** verändern Sie die Einstellungen.
6. Mit der Taste **[OK]** bestätigen Sie die Eingabe.
7. Mit der Taste **[MENÜ]** kehren Sie in das vorherige Menü zurück.
8. Mit der Taste **[EXIT]** schließen Sie die Menüeinblendung.
9. Die folgenden Einstellungen stehen Ihnen in dem Menü zur Verfügung.

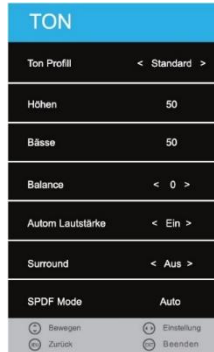

Hinweis:

- Höhen und Bässe sind nur im Ton Profil „**PERSÖNLICH**“ verfügbar.
- Ist ein Audio Gerät in die Kopfhörerbuchse gesteckt werden die integrierten Lautsprecher stumm geschaltet.

Ton Profil:

Standard, Musik, Film, Sport, Persönlich

Höhen:

Verändern Sie den Wert um die Höhen Ihrem Hörempfinden anzupassen.

Bässe:

Verändern Sie den Wert um die Bässe Ihrem Hörempfinden anzupassen.

Balance:

Reguliert die Audioausgabe des linken oder des rechten Lautsprechers. Der linke oder rechte Lautsprecher kann auch kompl. abgeschaltet werden.

Autom. Lautstärke:

Ein, Aus.

Surround Sound:

Ein, Aus.

SPDIF-Modus:

Auto, PCM

Hörfilm:

Ein, Aus (Hörfilm Pegel einstellen)

ZEIT MENÜ

1. Drücken Sie die Taste **[MENÜ]**.
2. Mit den Tasten **[▲▼◀▶]** navigieren Sie zu dem Menüpunkt „ZEIT“.
3. Drücken Sie die Taste **[OK]**.
4. In dem Menü navigieren Sie mit den Tasten **[▲▼]**.
5. Mit den Tasten **[◀▶]** verändern Sie die Einstellungen.
6. Mit der Taste **[OK]** bestätigen Sie die Eingabe.
7. Mit der Taste **[MENÜ]** kehren Sie in das vorherige Menü zurück.
8. Mit der Taste **[EXIT]** schließen Sie die Menüeinblendung.
9. Die folgenden Einstellungen stehen Ihnen in dem Menü zur Verfügung.

Hinweis:

- Der Menüpunkt Uhr stellt sich automatisch ein und wenn ein Kabel / Satelliten / Antennen Signal anliegt.

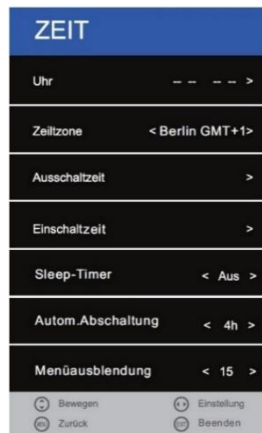

Uhr:

Automatische Einstellung, wenn ein Eingangssignal anliegt

Zeitzone:

Stellen Sie die Zeitzone gemäß Ihres Aufenthaltsortes ein.

Ausschaltzeit:

Stellen Sie die Automatische Ausschaltzeit „Ein“ oder „Aus“.

Einschaltzeit:

Stellen Sie die Automatische Einschaltzeit „Ein“ oder „Aus“.

Folgende Einstellungen können Sie für die Einschaltzeit in dem Menü vornehmen: **Quelle /Sender (Nur wenn DTV, Sat oder ATV bei Quelle gewählt wurde) / Lautstärke**

Sleep-Timer:

Stellen Sie die Zeit ein nach der das Gerät automatisch in den Standby Modus wechselt.

Aus / 10min / 20min / 30min / 60min / 90min / 120min / 180min / 240min (Angaben in Minuten)

Autom. Abschaltung:

Stellen Sie die Zeit ein nach der das Gerät, wenn kein Signal anliegt oder keine Bedienung stattfindet in den Standby Modus wechseln soll.

Aus / 3H / 4H / 5H (Angaben in Stunden)

Menüausblendung:

Stellen Sie die Zeit ein nach der die Menüeinblendungen automatisch ausgeblendet werden, wenn keine Bedienung stattfindet.

Aus / 5 / 10 / 15 / 20 / 25 / 30 / 35 (Angaben in Sekunden)

KONFIGURATION MENÜ

1. Drücken Sie die Taste **[MENÜ]**.
2. Mit den Tasten **[▲▼◀▶]** navigieren Sie zu dem Menüpunkt „**KONFIGURATION**“.
3. Drücken Sie die Taste **[OK]**.
4. In dem Menü navigieren Sie mit den Tasten **[▲▼]**.
5. Mit den Tasten **[◀▶]** verändern Sie die Einstellungen.
6. Mit der Taste **[OK]** bestätigen Sie die Eingabe.
7. Mit der Taste **[MENÜ]** kehren Sie in das vorherige Menü zurück.
8. Mit der Taste **[EXIT]** schließen Sie die Menüeinblendung.
9. Die folgenden Einstellungen stehen Ihnen in dem Menü zur Verfügung.

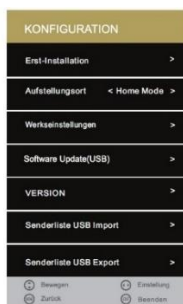

Menü Sprache:

Stellen Sie die Menüsprache ein:

Deutsch / English / Französisch / Niederländisch / Italienisch usw.

Videotext Zeichensatz:

Wählen Sie den Zeichensatz für den Videotext aus.

Audio-Sprache:

Wählen Sie die Audiosprache eins und zwei aus.

Untertitelsprache:

Wählen Sie die Untertitelsprache eins und zwei aus.

Gehörlosenhilfe:

Stellen Sie die „**Gehörlosenhilfe**“ auf „**Ein**“ oder „**Aus**“, um den Automatischen Untertitel zu aktivieren / deaktivieren. Der Untertitel steht nur zur Verfügung, wenn vom Sender übertragen wird.

Bildformat:

Stellen Sie das Bild- Seitenverhältnis ein:

16:9 / Zoom2 / Zoom1 / Auto / 4:3

KONFIGURATION MENÜ

Blauer Bildschirm:

Aktivieren Sie die Option, wenn ein Blaues Bild anzeigen soll wenn kein Signal anliegt. Schalten Sie die Option „**Ein**“ oder „**Aus**“.

Ein: Blaues Bild, wenn kein Signal anliegt.

Aus: Schwarzes Bild, wenn kein Signal anliegt.

Erst-Installation:

Wählen Sie die Einstellung um in das Erst-Installationsmenü zu gelangen.

Aufstellungsort:

Wählen Sie zwischen dem „**Home Mode**“ (für den Käufer) und dem „**Store Mode**“ (für den Händler).

Werkseinstellungen:

Starten Sie die Werkseinstellung. Alle Tuner / Bild und Ton Einstellungen werden zurückgesetzt.

Software Update (USB):

Starten Sie ein Software Update. Software Updates sind nur per USB Stick möglich.

VERSION:

Zeigt das „**Model**“, den „**Paneltyp**“ und die „**Software Version**“ an.

Senderliste Sat USB Import:

Importieren Sie eine auf einen USB Stick exportierte Satelliten Senderliste.

Senderliste Sat USB Export:

Exportieren Sie eine von Ihnen bearbeitete Satelliten Senderliste auf einen USB Stick.

Standardsenderliste Sat:

Laden Sie die im Gerät hinterlegte Standardsenderliste für den Satelliten Modus.

SCHUTZ MENÜ

1. Drücken Sie die Taste **[MENÜ]**.
2. Mit den Tasten **[▲▼◀▶]** navigieren Sie zu dem Menüpunkt „**SCHUTZ**“.
3. Drücken Sie die Taste **[OK]**.
4. In dem Menü navigieren Sie mit den Tasten **[▲▼]**.
5. Mit den Tasten **[◀▶]** verändern Sie die Einstellungen.
6. Mit der Taste **[OK]** bestätigen Sie die Eingabe.
7. Mit der Taste **[MENÜ]** kehren Sie in das vorherige Menü zurück.
8. Mit der Taste **[EXIT]** schließen Sie die Menüeinblendung.
9. Die folgenden Einstellungen stehen Ihnen in dem Menü zur Verfügung.

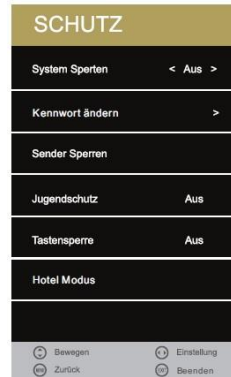

System sperren:

1. Wählen Sie den Menüpunkt um das Passwort zu ändern, Sender zu sperren und in die Jugendschutz Einstellungen zu gelangen.
2. Es findet eine Passwortabfrage statt. Das Standardpasswort lautet: „**0000**“
3. Setzen Sie den „**System sperren**“ Menüpunkt auf „**Ein**“, um Zugriff auf folgende Menüpunkte zu erhalten:

Kennwort ändern / Jugendschutz / Tastensperre / Hotel Modus

Kennwort ändern:

Passen Sie in diesem Menü das Passwort an.

1. „**Altes Passwort eingeben**“ Geben Sie das aktuelle Passwort ein.
2. „**Neues Passwort eingeben**“ Geben Sie ein neues Passwort ein.
3. „**Neues Passwort wiederholen**“ Geben Sie das neue Passwort erneut ein um das neue Passwort zu bestätigen.

Hinweis:

- Drücken Sie die Taste **[◀]** um die Eingabe zu löschen. Drücken Sie die Taste **[▶]** um das anpassen des Passwortes abzubrechen.
- Das Standard Passwort für die TV Einstellungen lautet **[0000]**

SCHUTZ MENÜ

Sender sperren:

Sperren Sie Sender um diese mit einer Passwortabfrage zu versehen. Die Passwortabfrage ist nur aktiv wenn „**System sperren**“ eingeschaltet ist.

1. Wählen Sie den Menüpunkt „**Sender sperren**“ aus und drücken Sie die Taste [▶].
2. Mit den Tasten [▲▼] wählen Sie einen Sender der Gesperrt/Entsperrt werden soll aus.
3. Mit der [Grünen] Taste Sperren/Entsperren Sie den ausgewählten Sender.
4. Mit der Taste [MENÜ] kehren Sie ins „**SCHUTZ**“ Menü zurück.
5. Mit der Taste [EXIT] schließen Sie die Menüeinblendung.

Jugendschutz:

Drücken Sie die Tasten [◀▶] um die Verschiedenen Jugendschutz Stufen auszuwählen. Die folgenden Einstellungen stehen zur Verfügung:

Aus / 4 / 5 / 6 / 7 / 8 / 9 / 10 / 11 / 12 / 13 / 14 / 15 / 16 / 17 / 18

Tastensperre:

Aktivieren Sie die Tastensperre um die Bedientasten am Gerät zu deaktivieren.

Die folgenden Einstellungen stehen zur Verfügung.

Ein / Aus

HOTEL MODUS

1. Drücken Sie die Taste [MENÜ].
2. Mit den Tasten [▲▼◀▶] navigieren Sie zu dem Menüpunkt „**SCHUTZ**“.
3. Drücken Sie die Taste [OK].
4. Navigieren Sie mit den Tasten [▲▼] auf zu dem Menüpunkt [HOTEL MODUS].
5. Drücken Sie die Taste [OK].
6. In dem Menü navigieren Sie mit den Tasten [▲▼].
7. Mit den Tasten [◀▶] verändern Sie die Einstellungen.
8. Mit der Taste [OK] bestätigen Sie die Eingabe.
9. Mit der Taste [MENÜ] kehren Sie in das vorherige Menü zurück.
10. Mit der Taste [EXIT] schließen Sie die Menüeinblendung.
11. Die folgenden Einstellungen stehen Ihnen in dem Menü zur Verfügung.

HOTEL MODUS

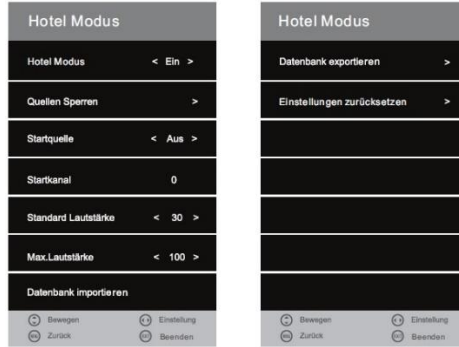

Hotel Modus:

1. Drücken Sie Taste [◀▶] um die Einstellung „Ein“ oder „Aus“ zu schalten.
2. Ist der Menüpunkt „Ein“ geschaltet haben Sie Zugriff auf folgende Menüpunkte.

Quelle sperren / Startquelle / Startkanal / Standard Lautstärke / Max.Lautstärke / Datenbank importieren / Datenbank exportieren / Einstellungen zurücksetzen

Quelle sperren:

In diesem Menüpunkt können Sie den Zugriff auf die Eingangsquellen Sperren.

1. Wählen Sie den Menüpunkt mit der Taste [▶] aus.
2. Navigieren Sie in dem Menü mit den Tasten [▲▼].
3. Um eine Eingangsquellen „Ein“ oder „Aus“ zu schalten drücken Sie die Tasten [◀▶].

Hinweis:

- Ist eine Quelle gesperrt können Sie die Eingangquelle über die [INPUT] Taste nicht mehr anwählen.

Startquelle:

1. Drücken Sie die Tasten [◀▶] um eine der verschiedenen Quellen als Startquelle auszuwählen.
2. Folgende Auswahlmöglichkeiten stehen zur Verfügung:

Aus / Satellit / DTV / ATV / AV / SCART / YPbPr / DVD / PC / HDMI / USB

Hinweis:

- Haben Sie **Satellit / DTV / ATV** als Startquelle gewählt können Sie einen „Startkanal“ wählen.

HOTEL MODUS

Startkanal:

1. Wählen Sie mit den Tasten [◀▶] einen Startkanal aus mit dem das Gerät beim Einschalten starten soll.
2. Der Menüpunkt ist nur aktiv, wenn bei „Startquelle“ „Satellit / DTV / ATV“ ausgewählt wurde.

Standard Lautstärke:

1. Stellen Sie eine Standard Lautstärke ein mit dem das Gerät starten soll.
2. Den Wert können Sie mit den Tasten [◀▶] festlegen.

Max. Lautstärke:

1. Stellen Sie die Maximale Lautstärke ein die bei dem Gerät eingestellt werden kann.
2. Den Wert können Sie mit den Tasten [◀▶] festlegen.

Datenbank importieren:

Importieren Sie die exportierte Datenbank.

1. Stecken Sie den USB Stick mit den exportierten Daten in die USB Buchse.
2. Betätigen Sie den Menüpunkt mit der [▶] Taste.
3. Es werden nun die exportierten Daten vom USB Stick auf das Gerät importiert.
4. Das Gerät schaltet sich ab und nach kurzer Zeit wieder ein.
5. Die Datenbank ist nun importiert.

Datenbank exportieren:

Exportieren Sie Ihre Einstellungen: **Ton / Bild / Satellit / DTV / Zeit usw.**

1. Stecken Sie einen leeren USB Stick in die USB Buchse auf der Geräterückseite.
2. Betätigen Sie den Menüpunkt mit der Taste [▶] um die Datenbank zu exportieren.
3. Das Gerät zeigt nun „Database exported successfully“ an.
4. Die Datenbank wurde exportiert und kann als Back UP benutzt werden.

Einstellungen zurücksetzen:

Setzen Sie die getroffenen Hotel Modus Einstellungen auf die Standardeinstellungen zurück.

1. Drücken Sie die Taste [▶] um alle in dem Hotel Modus getroffenen Einstellungen zurück zu setzen.
2. Der „Hotel Modus“ ist anschließend wieder auf „Aus“ gesetzt und die „Hotel Modus“ Einstellungen sind nicht mehr anwählbar.

USB MEDIENWIEDERGABE

1. Drücken Sie die Taste **[Input]** auf der Fernbedienung
2. Drücken Sie die Taste **[▲ ▼]** um in dem Menü zu navigieren.
3. Wählen Sie den Menüpunkt „**USB**“ aus.
4. Drücken Sie die Taste **[OK]** um die Eingabe zu bestätigen.
5. In dem Menü navigieren Sie mit den Tasten **[◀ ▶ ▲ ▼]**.
6. Mit der Taste **[OK]** bestätigen Sie die Eingabe und wählen Dateien zur Wiedergabe aus.
7. Mit der Taste **[▶ ||]** (Play/Pause) starten oder pausieren Sie die Vollbildwiedergabe.
8. Mit der Taste „**EXIT**“ schließen Sie die Menüeinblendung.
9. Die folgenden Auswahl- und Einstellungsmöglichkeiten stehen Ihnen in dem Menü zur Verfügung:

Hinweis:

- Es werden **USB Festplatten bis maximal 1TB unterstützt.**

FOTO	Wählen Sie den Menüpunkt aus um Foto Dateien von Ihrem USB Gerät wiederzugeben.
MUSIK	Wählen Sie den Menüpunkt aus um Audio Dateien von Ihrem USB Gerät wiederzugeben.
FILM	Wählen Sie den Menüpunkt aus um Video Dateien von Ihrem USB Gerät wiederzugeben.
TEXT	Wählen Sie den Menüpunkt aus um Text Dateien von Ihrem USB Gerät wiederzugeben.

Beispiel: Film

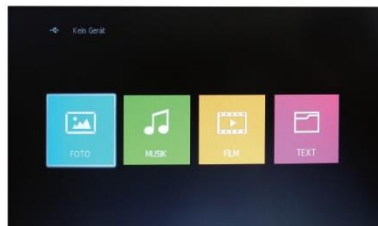

USB MEDIENWIEDERGABE

1. Drücken Sie die Tasten [**◀▶**] und navigieren Sie zu dem Menüpunkt **Film**.
2. Drücken Sie die Taste [**OK**] um die Eingabe zu bestätigen.
3. Wählen Sie den Ordner in dem sich die Dateien befinden mit den Tasten [**▲▼◀▶**] aus.
4. Bestätigen Sie die Eingabe mit der Taste [**OK**].
5. Navigieren Sie mit den Tasten [**▲▼◀▶**] zu der gewünschten Datei.
6. Bestätigen Sie die Eingabe mit der Taste [**▶||**].
7. Die Wiedergabe beginnt nun in der Vollbild Ansicht.
8. Um mehrere Dateien für die Wiedergabe auszuwählen markieren Sie die Dateien mit der Taste [**OK**].
9. Starten Sie anschließend die Wiedergabe mit der Taste [**▶||**].
10. Bleiben Sie auf einer Datei für längere Zeit stehen beginnt eine Vorschau Wiedergabe.

Tastenbelegung für USB Medienwiedergabe

▲▼◀▶	Navigationstasten
OK	Bestätigen, Markieren
■ (STOP) / EXIT	Wiedergabe beenden / Menüpunkt zurück.
▶ (PLAY / PAUSE)	Wiedergabe starten / pausieren
▶▶ / SCHNELLER VORLAUF	Mehrfachdruck um Vorlaufgeschwindigkeit zu wählen
◀◀ / SCHNELLER RÜCKLAUF	Mehrfachdruck um Rücklaufgeschwindigkeit zu wählen.
▶▶ / NÄCHSTES KAPITEL	Nächste Wiedergabe Datei.
◀◀ / VORHERIGES KAPITEL	Vorherige Wiedergabe Datei.

Für die USB Wiedergabe wird auch eine Bedienleiste Menü eingeblendet:

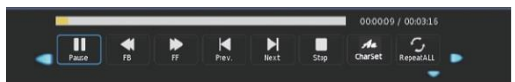
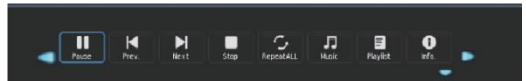

HINWEIS:

- Drücken Sie die Taste [**OK**] um die Bedienleiste einzublenden.
- Drücken Sie die Taste [**▼**] um das Menü Auszublenden.
- Drücken Sie die Tasten [**◀▶**] um in dem Menü zu navigieren.
- Drücken Sie die Taste [**OK**] um die Eingabe zu bestätigen.

DVD WIEDERGABE

1. Drücken Sie die Taste **[Input]** auf der Fernbedienung.
2. Drücken Sie die Taste **[▲ ▼]** um in dem Menü zu navigieren.
3. Wählen Sie den Menüpunkt **[DVD]** aus.
4. Drücken Sie die Taste **[OK]** um die Eingabe zu bestätigen.

CD / DVD Wiedergabe starten

1. Ist keine Disk eingelegt zeigt das Gerät „**keine Disk**“ an.
2. Legen Sie eine Disk rechts Seitlich in das DVD Laufwerk ein.
3. Die Wiedergabe startet automatisch.
4. Um die Disk auszuwerfen drücken Sie die Taste **[▲]**.

Hinweis:

- **Die bedruckte Seite der Disk muss nach hinten zeigen.**
- **Das Gerät zieht die Disk selber ein. Nicht mit Gewalt in das Gerät drücken.**

CD / DVD Einstellungs- Modus

1. Drücken Sie die Taste **[D.SET]** auf der Fernbedienung.
2. Das Menüfenster wird im Display angezeigt.
3. Drücken Sie die Tasten **[▲ ▼ ◀ ▶]** um in dem Menü zu navigieren.
4. Mit der Taste **[OK]** bestätigen Sie die Eingabe.
5. Drücken Sie die Taste **[◀]** um zum vorherigen Menüpunkt zurück zu kehren.
6. Drücken Sie die Taste **[D.SET]** um die DVD Menü Einblendung zu schließen.
7. Folgenden Einstellungsmöglichkeiten stehen Ihnen zur Verfügung:

Allgemein, Audio, Dolby, Einstellungen

Allgemeine Einstellungen

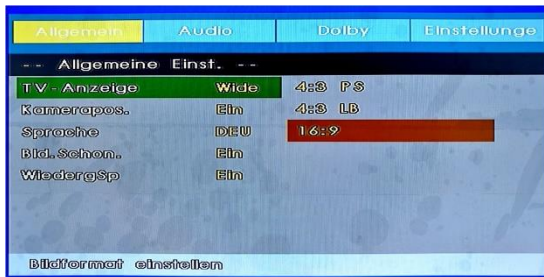

TV- Anzeige:

Stellen Sie das Bild / Seitenverhältnis für die DVD Wiedergabe ein. Folgende Einstellungen stehen zur Verfügung:

4:3 PS / 4:3 LB / 16:9

DVD WIEDERGABE

Kameraposition:

Manche DVDs haben für bestimmte Szenen mehrere Kamerapositionen. Um diese sehen zu können schalten Sie den Menüpunkt auf „Ein“.

Sprache:

Stellen Sie die Sprache für das DVD Einstellungsmenü ein. Folgende Einstellungen stehen zur Verfügung:

Französisch / Deutsch / Italienisch / Spanisch / Niederländisch / Schwedisch / Dänisch / Finnisch

Bildschirmschoner:

Stellen Sie den Bildschirmschoner auf „Ein“ um das TV Gerät bei zu langen Standbildern vor Einbrenn- Effekten zu schützen.

Wiedergabepunkt Speichern:

Stellen Sie die Option auf „Ein“ wenn der letzte Wiedergabepunkt gespeichert werden soll. Das Gerät startet bei der nächsten Wiedergabe vom letzten Wiedergabepunkt.

Audio Einstellungen



Downmix

Stellen Sie die Audio Einstellungen ein. Zur Auswahl stehen:

- **LT/RT:**

Bei einer in Multikanaltechnik aufgenommenen CD/DVD wird das Ausgangssignal gebündelt auf den linken und rechten Kanal ausgegeben.

- **STEREO:**

Bei einer in Multikanaltechnik aufgenommenen CD/DVD wird das Ausgangssignal zu einem Stereosignal gebündelt.

DVD WIEDERGABE

Dolby Einstellungen



Dual Mono:

Wählen Sie aus den Einstellungen:

- **Stereo**
- **L-Mono**
- **R-Mono**
- **Mix-Mono**

Dynamisch:

Nutzen Sie diese Option zur Einstellung der Kompressionsrate und somit zur Kontrolle des Soundkontrastes.



DVD WIEDERGABE

Einstellungen



TV Typ:

Stellen Sie hier das Farbsystem für die CD/DVD Wiedergabe ein.

- **PAL:**
Wählen Sie diese Einstellung aus, wenn die eingelegte CD/DVD dem PAL Farbsystem entspricht.
- **MULTI:**
Das Gerät wählt automatisch das richtige Farbsystem anhand der eingelegten CD/DVD aus.
- **NTSC:**
Wählen Sie diese Einstellung aus, wenn die eingelegte CD/DVD dem NTSC Farbsystem entspricht.

Audio:

Wählen Sie die als Standard ausgewählte Audio Sprache aus. Diese wird automatisch ausgewählt, wenn die eingelegte CD/DVD mehrere Audiospuren besitzt. Ist die ausgewählte Audiospur auf der eingelegten CD/DVD nicht vorhanden wird automatisch die erste Einstellungsmöglichkeit Englisch ausgewählt.

Untertitel:

Wählen Sie die als Standard ausgewählte Untertitel Sprache aus. Diese wird automatisch ausgewählt, wenn die eingelegte CD/DVD mehrere Untertitelspuren besitzt. Ist die ausgewählte Untertitelspur auf der eingelegten CD/DVD nicht vorhanden wird automatisch die erste Einstellungsmöglichkeit Englisch ausgewählt.

Diskmenü:

Wählen Sie die als Standard ausgewählte Diskmenü Sprache aus. Diese wird automatisch ausgewählt, wenn die eingelegte CD/DVD mehrere Diskmenü Sprachen besitzt. Ist die ausgewählte Diskmenü Sprache auf der eingelegten CD/DVD nicht vorhanden wird automatisch die erste Einstellungsmöglichkeit Englisch ausgewählt.

Kindersicherung:

Wählen Sie eine Stufe der Kindersicherung um Ihr Kind vor nicht geeignetem Bildmaterial zu schützen.

DVD WIEDERGABE

Password:

Stellen Sie das Passwort für die Kindersicherungsabfrage ein.

Standarteinstellungen:

Aktivieren Sie die Werkseinstellungen für das DVD Einstellungsmenü und setzen Sie alle eingestellten Einstellungen zurück.

HINWEIS:

- **Das Standardpasswort lautet: 000000**
- **Schreiben Sie bei der Vergabe eines neuen Passwortes dieses gut auf.**
- **Werden die Werkseinstellungen aktiviert wird das Passwort nicht mit zurückgesetzt.**

TECHNISCHE DATEN USB ANSCHLUSS

USB Ausgangsspannung: 5V / 500mA. Smartphones und Geräte die installiert werden müssen werden nicht erkannt.

USB Stick: max. 1TB

Externe Festplatte (HDD): max. 1TB

Formatierung: FAT und NTFS

Unterstützte USB Formate:

Media	Format	Codec		Anmerkung
		Video	Audio	
FILM	.avi	MJPEG	MP3, WMA AAC, PCM	Max. Auflösung: 1280x720 Max. Frame rate: 30fps Max. Datenrate: 20Mbps
		Xvid, MPEG-4, H.265 WMV9/VC-1		
	.mp4 .MPEG4	MPEG-2, MPEG-4, H265, Xvid, MJPEG	MP3 AAC, PCM	Max. Auflösung: 1920x1080 Max. Frame rate: 30fps Max. Datenrate: 20Mbps
	.ts / .trp	MPEG-1, MPEG-2, H.265, VC-1	MP1, MP2 MP3, AAC	
	.mpg .mpeg	MPEG-1, MPEG-2	MP1, MP2 MP3, AAC PCM	
	.mkv	MPEG-2/4, H.265, Xvid, RV30, RV40, VC-1	MP3, AAC, PCM, COOK	
	.mov	MPEG-4, H.265, MJP EG	MP3, AAC, PCM, AMRNB	
	.dat	MPEG-1	MP1	
	.vob	MPEG-2	MP1, MP2, MP3, PCM	
.rm .rmvb	RV30 RV40	AAC, COOK	Max. Auflösung: 800x600 Max. Auflösung: 1280x720	
FOTO	.jpg	Progressive DCT		Max. Auflösung: 1920x1080
	.jpeg	Baseline DCT		Max. Auflösung: 7680x4320
	.bmp	---		Max. Auflösung: 1920x1080 Pixel Tiefe: 8/24/32 bit
	.png	---		Max. Auflösung: 1920x1080
MUSIK	.mp3	---	MP3	Sample Rate: 32K ~ 48KHz Bit Rate: 32K ~ 320 Kbps Channel: Mono / Stereo
	.wmv	---	PCM	
	.mp4 .aac .m4a	---	AAC	Sample Rate: 8K ~ 48KHz Bit Rate: 24K ~ 384Kbps Kanal: Mono / Stereo
	TEXT	.txt	ANSI/UNICODE GB/UTF8	

Irrtümer und technische Änderungen vorbehalten.

EINFACHE PROBLEMBEHEBUNG

Wenn der Bildschirm ausfällt, oder die Leistung stark nachlässt, überprüfen Sie den Bildschirm unter der Berücksichtigung folgender Anweisungen: Überprüfen Sie außerdem angeschlossene Geräte, um die Fehlerquelle auszumachen. Wenn der Bildschirm trotzdem nicht wie erwartet funktioniert, kontaktieren Sie den Kundensupport.

Keine Funktion

- Überprüfen Sie die Anschlüsse am TV und an den externen Geräten.
- Überprüfen Sie ob der Kippschalter auf Ein steht.

Kein Bild oder kein Ton

- Vergewissern Sie sich, dass der Fernseher am Stromnetz angeschlossen und eingeschaltet ist.
- Überprüfen Sie, ob die Antenne korrekt angeschlossen ist.
- Wechseln Sie auf ein anderes Programm.

Schlechte Bildqualität

- Überprüfen Sie, ob das Antennenkabel richtig angeschlossen ist.
- Vergewissern Sie sich, dass der Kanal richtig abgestimmt ist.
- Verändern Sie die Bildeinstellungen: Helligkeit, Farbe, Bildschärfe, Kontrast, Farbton.
- Stellen Sie sicher, dass der Fernseher nicht in der Nähe anderer Elektrogeräte steht, die Radiofrequenzstörungen verursachen könnten.

Keine Farbe

- Passen Sie die Farbeinstellungen an.
- Überprüfen Sie, ob das ausgewählte Programm in Farbe ausgestrahlt wird.
- Vergewissern Sie sich, dass der Kanal richtig abgestimmt ist.

Der Fernseher reagiert nicht auf die Fernbedienung

- Vergewissern Sie sich, dass sich keinerlei Hindernisse zwischen der Fernbedienung und dem Fernseher befinden.
- Vergewissern Sie sich, dass sich die Fernbedienung in Reichweite befindet.
- Vergewissern Sie sich, dass die Batterien in der Fernbedienung nicht leer sind.

Keine DVD Wiedergabe möglich

- Vergewissern Sie sich, dass die Input Quelle „DVD“ ausgewählt ist.
- Vergewissern Sie sich, dass die DVD mit der bedruckten Seite zur Rückseite zeigend eingelegt wird.
- Vergewissern Sie sich, dass die CD/DVD nicht zu stark verkratzt ist.

Dieses Fernsehgerät ist für den Hausgebrauch gedacht und in Hinblick auf elektromagnetische Wellen als harmlos eingestuft. Daher können Sie das Gerät an jedem Ort, einschließlich Wohngebieten nutzen.

DATENBLATT LDDW190 LDDW220 LDDW240

Gerätetyp		LDDW190	LDDW220	LDDW240
Energieeffizienzklasse		A		
Bildschirmgröße		18,5" (47cm)	21,5" (55cm)	23.6" (60cm)
Art des Display		LED Display (Pixel Class 0)		
LEISTUNGS-AUFNAHME „EIN“ NACH EN 62087		20w	24W	25W
Durchschnittlicher Jahresverbrauch		29kWh	35kWh	37kWh
LEISTUNGS-AUFNAHME STANDBY		0,5W		
Auflösung		1366x768	1920x1080	
Bildseitenverhältnis		16:9		
Kontrastverhältnis		3000:1	4000:1	3000:1
Helligkeit		200 cd/m ²		
Farben		16.7M Farben		
Betrachtungswinkel		Horizontal: 178° / Vertikal: 178°		
Reaktionszeit		5ms	6,5ms	8,5ms
TV Funktion	TV Standard	BG, DK, I, L/L		
	Kanäle (ATV/DVB-T/C/S)	100 / 1000 (T+C) / 5000 (S)		
	Videotext (ATV/DTV)	1000 / 1000 Seiten		
Anschlüsse	DC 12 Volt Eingang	1		
	USB	2		
	HDMI	1		
	SCART	1		
	PC AUDIO IN	1		
	VGA / YPBPR	1 / 1		
	AV	1		
	COAXIAL AUDIO OUT	1		
	DVB-T/C	1		
	DVB-S	1		
	CI+ SLOT	1		
KOPFHÖRER AUSGANG	1			
OSD SPRACHEN		Englisch / Deutsch / Französisch / usw.		
AUDIO AUSGANG		2x3 Watt		
GEWICHT GESAMT		3,75 KG	4,15 KG	4,65 KG
GEWICHT NUR GERÄT (inkl. Standfuß)		2,65 KG	2,90 KG	3,35 KG
SPANNUNGSVERSORGUNG		DC 12V / 3A, 24V / 1,5A		
LEISTUNGS-AUFNAHME MAXIMAL		36W		
SPITZENLUMINANZVERHÄLTNISS IN %		<75%		
QUECKSILBERGEGHALT IN mg / BLEI ENTHALTEN		0,0mg / Ja		
VESA		100mm x 100mm		
MAßE NUR GERÄT (B/T/H) in mm		436 x 46,2 x 258,5	501,3 x 46,1 x 296,7	550,5 x 46,2 x 326,2
MAßE MIT Fuß (B/T/H) in mm		436 x 170,4 x 311,7	501,3 x 170,4 x 349,9	550,5 x 170,4 x 377,6

HINWEIS: Änderungen von Design und Spezifikationen, auch ohne Vorankündigung, vorbehalten.

INFORMATIONEN ZUR LAGERUNG UND BETRIEB

Luftfeuchtigkeit Lagerung und Betrieb	< 80%
Lagertemperatur	-10°C bis +60°C
Nutzungstemperatur	0°C bis 40°C

VEREINFACHTE EU- KONFORMITÄTSERKLÄRUNG

Hiermit erklärt die UltraMedia GmbH & Co. Handels KG, dass der Funkanlagentyp LDDW190, LDDW220, LDDW240 der Richtlinie 2014/53/EU entspricht.

Der vollständige Text der EU Konformitätserklärung kann unter der folgenden E-Mail-Adresse angefordert werden.

info@ultramedia.de

Wir wünschen Ihnen viel Freude mit dem Gerät.

Ihr UltraMedia Team

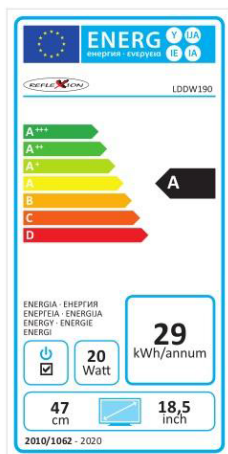

GEWÄHRLEISTUNG



Sehr geehrte Kundin, sehr geehrter Kunde,

vielen Dank, dass Sie sich für eines unserer Produkte entschieden haben. Unsere Produkte unterlaufen im Zuge der Produktion eine genaue Qualitätskontrolle.

Sollte Ihnen eines unserer Geräte dennoch Anlass zur Reklamation geben oder Sie haben Fragen zu einem unserer Geräte, rufen Sie gerne unseren Kunden-Support an.

Auf dieses Gerät geben wir eine Gewährleistung von 24 Monaten ab Kaufdatum.

Außerhalb der Gewährleistung bieten wir Ihnen eine kostenpflichtige Reparatur nach Kostenvoranschlag an. Bitte setzen Sie sich vor dem Einsenden mit unserem Kunden-Support in Verbindung.

Bitte haben Sie Verständnis, dass die Gewährleistung nur für Geräte die innerhalb des Gewährleistungszeitraums bei uns eingehen berücksichtigt werden kann.

Die Gewährleistung bezieht sich auf Material und Produktionsfehler. Während der Gewährleistung wird Ihr Gerät repariert bzw. ausgetauscht. Eine Erstattung des Kaufbetrags ist durch die Firma UltraMedia leider nicht möglich. Ausgeschlossen von der Gewährleistung sind Beschädigungen, die durch unsachgemäßen Gebrauch, durch die Nutzung von Fremdzubehör, Sturz-, Staub-, Wasserschäden und Verschleißerscheinungen (z.B. Kratzer, optische Abnutzungen), die durch den Kunden oder Fremdeinwirkungen hervorgerufen worden sind.

Um die Gewährleistungsansprüche geltend zu machen, senden Sie das Gerät mit kompletten Zubehör, einer Rechnungskopie und der Fehlerbeschreibung an die unten angegebene Adresse ein. Geräten denen kein Kaufbeleg beiliegt kann leider keine Gewährleistung berücksichtigt werden. Bitte vergessen Sie für eventuelle Rückfragen nicht Ihre komplette Anschrift, eine Telefonnummer / E-Mail Adresse mit anzugeben.

Der Versand zu uns findet auf eigene Kosten statt. Unfreie Pakete können nicht angenommen werden und gehen an den Absender zurück.

Bitte verpacken Sie das Gerät ausreichend transportsicher. Für Transportschäden, die auf dem Transportweg zu uns entstehen, übernimmt die Firma UltraMedia keine Haftung. Nach Erhalt Ihrer Einsendung werden wir Ihr Gerät schnellstmöglich bearbeiten und an Sie zurücksenden.

Bitte setzen Sie sich vor dem Einsenden Ihres Gerätes mit unserem Kunden-Support oder Ihrem Fachhändler in Verbindung, da sich viele Probleme auch telefonisch lösen lassen können.

UltraMedia GmbH & Co. Handels KG
Friedrich-Penseler-Str. 28
D-21337 Lüneburg
<http://www.ultramedia.de>

service@ultramedia.de
Tel.: +49 / (0) 4131/9239-20
Mo.-Do.: 08:00-17:00
Fr.: 08:00-14:30

ENTSORGUNGSHINWEISE



Elektronische und elektrische Geräte sowie Batterien enthalten Materialien, Komponenten und Substanzen, welche für Sie und Ihre Umwelt schädlich sein können, sofern die Abfallmaterialien (entsorgte und elektronische Altgeräte sowie Batterien) nicht korrekt gehandhabt werden.

Elektrische und elektronische Geräte sowie Batterien sind mit der durchgestrichenen Mülltonne, wie abgebildet, kenntlich gemacht. Dieses Symbol bedeutet, dass elektrische und elektronische Altgeräte sowie Batterien nicht mit dem Hausmüll entsorgt werden dürfen und separat entsorgt werden müssen.

Als Endverbraucher ist es notwendig, dass Sie Ihre erschöpften Batterien bei den entsprechenden Sammelstellen abgeben. Auf diese Weise stellen Sie sicher, dass die Batterien entsprechend der Gesetzgebung recycelt werden und keine Umweltschäden anrichten.

Städte und Gemeinden haben Sammelstellen eingerichtet, an denen elektrische und elektronische Altgeräte sowie Batterien kostenfrei zum Recycling abgegeben werden können, alternativ erfolgt auch eine Abholung. Weitere Informationen erhalten Sie direkt bei Ihrer Stadtverwaltung.

REFLEXION

User Manual

18,5" (47cm) 21,5" (55cm) 23,6" (60cm)
TFT LED TV with DVB-T/T2HD, DVB-S/S2, DVB-C, CI+
SLOT & DVD Drive

Model No.: LDDW190 LDDW220 LDDW240



Read the entire instructions for the TV carefully before using the device. Keep the manual for further use.

CE



Table of contents

SAFETY INSTRUCTIONS.....	2
PRODUCT DESCRIPTION	5
CONNECTIONS.....	6
REMOTE CONTROL	7
COMMON INTERFACE / CI - SLOT	9
TURN TV ON / OFF	10
FIRST INSTALLATION.....	10
CHANNEL MENU (DVB-C / T / T2HD).....	12
CHANNEL MENU (SATELLITE).....	16
LNB SETTINGS.....	19
FASTSCAN.....	20
PROGRAMME EDIT	20
EPG	21
PVR RECORDING FUNCTION	21
PICTURE MENU	22
SOUND MENU.....	23
TIME MENU	24
SETUP MENU.....	25
LOCK MENU	27
HOTEL MODE	28
USB MEDIA PLAYER.....	30
DVD PLAYBACK.....	33
SPECIFICATIONS USB CONNECTION	38
EASY TROUBLESHOOTING	39
DATA SHEET	40
SIMPLIFIED EU DECLARATION OF CONFORMITY	41
WARRANTY CONDITIONS	42
DISPOSAL.....	43

SAFETY INSTRUCTIONS

IMPORTANT SAFETY INSTRUCTIONS - PLEASE READ CAREFULLY BEFORE USE.

Follow the safety instructions on the back of the TV.



Warning to Prevent Electric Shock. Do not remove the covers. No user-serviceable parts in the device. Have the device serviced by qualified personnel.



This symbol indicates important operating / maintenance instructions of this device in the operating instructions.



This symbol indicates the risk of electrical shock due to life-threatening voltage in this device.

Follow these instructions:

- Do not use this TV near water.
- Use a lightly moistened cloth for cleaning.
- Do not cover any of the ventilation holes.
- Set up the unit according to the supplied Quick Start Guide and this manual.
- Be careful not to pinch or run the power cord, especially when plugged into the power outlet and DC input.
- Avoid routing the power cord over sharp edges.
- Disconnect the TV from the mains during thunderstorms or prolonged periods of non-use.



Be careful not to expose the unit to rain or moisture to reduce the risk of fire or electrical shock. The TV should be kept away from spray and dripping water and no objects filled with liquids should be placed on the TV.

Note:

Do not place any open heat sources (stoves, candles, etc.) near or on the TV.

SAFETY INSTRUCTIONS

IMPORTANT SAFETY INSTRUCTIONS

This device complies with all current safety regulations. The following safety tips are intended to protect the user from reckless use and the resulting dangers.

- Although this instrument has been manufactured with the utmost care and subjected to a rigorous final inspection before it leaves the factory, there is the possibility, as with any other electrical device, that problems may arise. Immediately disconnect the device from the mains in case of smoke, excessive heat or any other unnatural appearance.
- Ensure adequate ventilation of the device! Never place the device near or under a curtain!
- The mains plug or device plug is used to disconnect the device from the mains and should be easily accessible at any time.
- The device may only be connected to a power supply that corresponds to the power supply specified on the rating plate located on the back of the device. Never connect the device to any other type of power supply.
- The power outlet should be near the device and easy to reach.
- Do not attach too many other devices to avoid overloading the AC outlet to which the TV is connected.
- Keep rodents away from the device. Rodents love to nibble on the power cord.
- Unplug the power cord from the power outlet. Never pull on the power cord itself, it could be damaged and cause a short circuit.
- Position the device so that nobody can trip over the power cord.
- Never place heavy objects on the power cord as this could damage it.
- To prevent injury, be careful not to reach or pull out the power cord from a small child.
- Do not place the device near sources of heat. The case and power cord could be damaged by the heat.
- The screen is made of plastic, which may flake off if damaged. To prevent injury, carefully collect sharp-edged plastic splinters.
- Avoid placing the unit on surfaces that are not solid or level.
- To protect the unit from lightning, disconnect it from the mains and disconnect the antenna. Warning: Do not touch the RF antenna connector.
- For safety reasons disconnect the device from the mains if you leave your flat for a longer period of time.
- When switched on, the device heats up. To avoid overheating, never place covers or blankets on the device. Never cover the ventilation holes. Never place the device near sources of heat. Avoid direct sunlight on the device. Keep a 5 cm (2 ") clearance to the environment when placing it on a shelf.

SAFETY INSTRUCTIONS

- Keep water or moisture away from the unit. Do not use the device in a wet or damp environment such as a bathroom, a steam room or near a swimming pool.
- Do not use the device if moisture condensation may occur.
- Any repairs may only be carried out by qualified personnel.
- Never open the device. Repairs not carried out by qualified personnel may be the cause of a fire.
- Liquids that have entered the device can be a cause of serious damage. Turn the unit OFF and disconnect it from the mains. Contact your dealer or customer service.
- Never remove the safety covers. There are neither usable nor maintainable components inside the device. You would lose your warranty claim. The device may only be serviced by manufacturer.
- Never hit or shake the screen as this could damage the internal circuitry. Gently handle the remote control and do not drop it.
- Never place hot objects or naked flames in the immediate vicinity of the TV.
- Clean the appliance with a soft cloth. Never use solvents or liquids on Oil Basic. For stubborn stains you can use a damp cloth with diluted detergent.

Headphone Warning

Loud music listening can lead to permanent hearing loss. Therefore, do not set too loud a volume level when listening to music with headphones, especially when listening to music for a long time.

About the installation site

Place the TV in a location away from direct sunlight or strong light sources. For a comfortable look, soft, indirect light is recommended. To prevent direct sunlight from entering the screen, use curtains or roller blinds / blinds. Place the TV on a firm and level surface. This serves as a prevention against falling down of the device. Place the TV so that objects can not get into the unit. Make sure that nothing on the device and the monitor acts as this may cause damage.

PRODUCT DESCRIPTION

Front of device



Description of the buttons and their function on the TV:

INPUT: Displays the input sources.

MENÜ: Open / Close the OSD on-screen menu.

CH+/-: Switch programs back and forth.

VOL+/-: Vol. Up / Down

▶||: Play / Pause in DVD mode.

▲: Eject the DVD.

POWER: Turns the TV on / off (standby).

CONNECTIONS

Back of the device

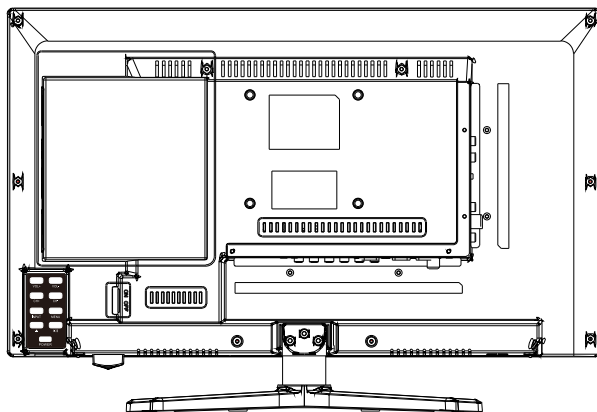

DC:	Power connection for the power supply.
VGA:	Connection to use the TV as a PC monitor. Connect the D-Sub 15Pin analog plug of your PC.
PC AUDIO	Connection for the PC audio output. Only usable in combination with the VGA connection.
TV1 (S2) Satellite	Connection of the satellite antenna.
TV2 (T2HD/C) Cabel Antenna	Connection of the DVB-T antenna or cable system.
COAX-S/PDIF	Digital output for external audio devices (such as AV receivers, soundbars).
HDMI	Connecting an external HDMI device (Blu-ray player, etc.)
USB Jack	Connection for USB sticks and hard disks.
🎧 EARPHONE	Connection for headphones.
MINI YPbPr	Connection of external AV device via adapter. Inputs are shared with MINI AV.
MINI AV	Connection of external AV devices via adapter.
CI+ SLOT	Slot for CI + modules for decrypting locked TV programs. Module is not included.

REMOTE CONTROL

The remote uses infrared (IR). Hold the remote control in the direction of the front of the LED TV. If the remote control is out of reach or angle, the remote control may not operate properly.



- **Power:** On / Off- switching
- **MUTE:** Mute TV
- **COLORED BUTTONS:** Shortcut keys
 - TITLE (red):** DVD root menu
 - GOTO (green):** Select title / chapter / track
 - REPEAT (yellow):** Repetition of chapters and titles
 - A-B (blue):** Set a start and end point for A-B playback
- **◀◀ / Fast Backward:** DVD, USB
- **▶▶ / Fast Forward:** DVD, USB
- **◀◀◀ / Skip Backward:** DVD, USB
- **▶▶▶ / Skip Forward:** DVD, USB
- **▶|| PLAY / PAUSE:** DVD, USB
- **■ / STOP:** DVD, USB
- **▲ / EJECT:** DVD output
- **SUBTITLE:** Subtitle Enable / Disable
- **D.SET:** DVD settings menu
- **D.MENU:** DVD scene selection menu
- **D.SUB:** Activate / deactivate DVD subtitles
- **D.LAN:** Select DVD language
- **TV/RADIO:** TV / Radio mode (DVB-S/T/C)
- **FAV:** Open Favorites list
- **SLEEP:** Sleepmode On / Off

REMOTE CONTROL



- **DISP:** Displays display information
- **INPUT:** Open input sources
- **NAVIGATION KEYS:**
 - ▲ UP
 - ▼ DOWN
 - ◀ LEFT
 - ▶ RIGHT
- **OK:** Confirm menu entries
- **MENÜ:** Open the Settings menu.
- **EXIT:** Close the Settings menu
- **VOL (+ / -):** Vol. Up / Down
- **EPG:** Displays program and shipment information
- **CH.L:** Open program list
- **CH ▲ / ▼:** Switch program back and forth
- **NUMERICAL (0-9):** Enter program number
- **-/--:** Adjust the number of digits when selecting a program
- : Zum Letzen Sender zurückkehren
- **PICTURE:** Switch picture modes
- **ASPECT:** Change aspect ratio
- **SOUND:** Switch tone modes

COMMON INTERFACE / CI - SLOT

This TV is equipped with a CI + slot and supports the following digital standards: DVB-T / T2HD, DVB-S / S2 and DVB-C

Common Interface / Slot

The CI slot (CI +) is designed to accept conditional access modules (CAM) and smart cards to access pay-TV and other services. Contact your pay-TV service provider for more information about modules and subscriptions.

Note:

- Conditional Access modules and smart cards are sold separately.
- Turn off your TV before inserting modules into the CI slot. Then insert the smart card into the module.

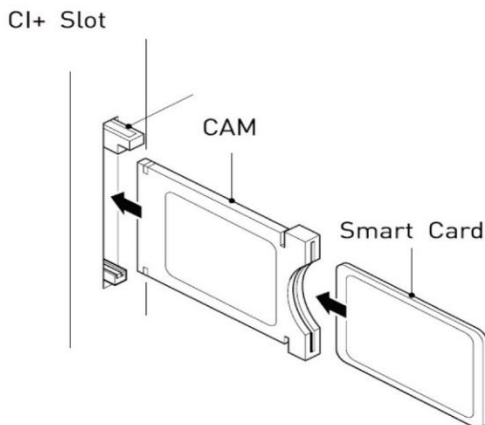

1. Turn on the TV and make sure source DTV is selected.
2. When the CAM is detected, the following text is displayed on the screen: "CI module inserted". Wait a few seconds for the card to activate.
3. Now select the desired pay-TV program.
4. Detailed information about the used smart card is displayed.
5. Press the [OK] key to enter the CI menu. See the module manual for details about the settings.
6. When the module is removed, the following text appears on the screen: "CI module removed".

English	German
CI+ Slot	CI+ Steckplatz
CAM	CAM
Smart Card	Smart Card

TURN TV ON / OFF

- Make sure the power cord is plugged in and the toggle switch is pressed.
- Turn on the unit by pressing the [POWER] button (RED button on the left side of the remote control) on the unit or remote control.

Note:

The device has a toggle switch with which the device can be completely de-energized. To operate the unit, make sure that the toggle switch is set to On.

FIRST INSTALLATION

1. Press the [POWER] button on the unit or remote control to turn on the unit.
2. Press the [▲ ▼] key to navigate the menu.
3. Press the [◀▶] button to change the menu settings.



- Select the menu language; the country and the site.

4. Press the [OK] key to confirm the entry and enter the tuner selection.



Note:

- If you have selected Satellite / DVB-S for the "input source". After the confirmation, you can load the "Standard sender list".
- Set the "LCN" function to "Off" for the DVB-T / C station search. If the setting is "On", this prevents the stations from being sorted and assigns each station a fixed program slot.

5. Set the "LCN" function to "Off" for the DVB-T / C station search. If the setting is "on", this prevents the stations from being sorted and assigned to each other.
6. You can change the settings with the [▲ / ▼ / ▶ / ◀] buttons.

FIRST INSTALLATION

For different input sources, the following setting options are available:

DVB-C

Tune Type:	DTV / ATV
Scan Type:	Full / Network Scan
Network ID:	The menu item is only active if network search is selected.
Frequency:	The menu item is only active if network search is selected.
Symbol (ks/s):	The menu item is only active if network search is selected.
Sorting by LCN:	On / Off (Turn the option off because otherwise the station sorting will not work).

DVB-T

Tune Type:	DTV / ATV
Scan Type:	The menu item is fixed and can not be edited.
Network ID:	The menu item is fixed and can not be edited.
Frequency:	The menu item is fixed and can not be edited.
Symbol (ks/s):	The menu item is fixed and can not be edited.
Sorting by LCN:	On / Off (Turn the option off because otherwise the station sorting will not work).

SATELLITE

Satellite:	Select the satellite. Astra 19,2E is the default.
Scan Mode:	Default / Blind Scan / Network Scan
Channel Type:	All Channels / FTA Channels
Service Type:	All / DTV / Radio

12. If you have selected "DVB-C" or "DVB-T" and confirmed the settings with the [OK] key Starts the automatic search.
13. When the scan is complete, the unit enters TV mode and the initial installation is complete.
14. If you have selected "Satellite" and confirmed the settings with the [OK] button, you will be asked to load the standard station list.

Do you want to load presat channel list?

If you have selected satellite as the input source, after confirming the settings you will be asked to load the standard station list. It is recommended to confirm the setting with "Yes". The station list is adapted and pre-sorted for the German TV reception and can be further processed afterwards.

YES:	Go to "Yes" to load the standard station list.
NO:	Go to "No" to start the channel search normally.

15. Select "Yes" or "No" and press the [OK] key to confirm.
16. The search is started now or the default sender list is loaded. The process can take some time.
17. Afterwards, the TV set switches to TV mode and the initial installation is complete.

CHANNEL MENU (DVB-C / T / T2HD)

Channel Menu DVB-C/ T

1. Press the [INPUT] key.
2. Use the [▲ ▼] buttons to navigate in the menu.
3. Select "DTV" and confirm your entry with the [OK] key.
4. Press the [MENU] key and navigate to "Sender".
5. Confirm the entry with the [OK] key.

The following menu items are available in the "Channel" menu:

Antenna / Auto Tuning / ATV Manual Tuning / CADTV Manual Tuning / Programme Edit / Signal Information / CI Information / 5V antenna power

1. In the station menu, navigate with the [▲ ▼] buttons
2. Some settings can be made using the [◀▶] buttons.
3. Confirm the entry with the [OK] key and proceed to the next menu item.
4. Use the [MENU] key to return to the last menu item.
5. Press the [EXIT] key to exit the menu settings.

Note:

In the "Channel" menu, set the "5V antenna power" option to "On" when the supplied active antenna or other active antenna is used.

Antenna:

Choose between: DVB-T / DVB-C

Auto Tuning:

Calls up the menu for the automatic station search.

ATV Manual Tuning:

Calls up the menu for the manual analogue search.

CADTV Manual Tuning:

Calls up the menu for Manual DVB-T / DVB-C Search.

Programme Edit:

Opens the menu to edit the channel list.

Signal Information:

Shows transmitter / transponder and signal information.

CI Information:

Displays information about the inserted CI module and the smart card.

5V antenna power:

Turn the 5V Active Antenna output "On" or "Off".



CHANNEL MENU (DVB-C / T / T2HD)

Input Source

1. Select the menu item "Receive Source" and press the [OK] key.
2. Use the [▲ / ▼] buttons to choose between "DVB-T" (aerial) and "DVB-C" (cable).
3. Confirm with the [OK] key to select the respective "Reception source".
4. You will now return to the station menu.



DVB-T: Select DVB-T to enter the Antenna Settings menu.

DVB-C: Select DVB-C to enter the cable setup menu.

Auto Tuning

1. Select the menu item "Automatic station search" and press the [OK] key.
2. Use the [▲ ▼ ◀▶] buttons to select the various setting options.
3. Confirm the entry with the [OK] key.
4. The search starts.
5. To pause the station search, press the [EXIT] key.

The following setting options and menu items are available:



DVB-C Auto Tuning

Tune Type:

Scan Type:

Netzwerk ID:

Frequency:

Symbol (ks/s):

Sorting by LCN:

DTV / ATV

Full / Network
Scan

The menu item is only active if network search is selected.

The menu item is only active if network search is selected.

The menu item is only active if network search is selected.

On / Off (**Turn the option off because otherwise the station sorting will not work**).

DVB-T Auto Tuning

Tune Type:

Scan Type:

Netzwerk ID:

Frequency:

Symbol (ks/s):

Sorting by LCN:

DTV / ATV

The menu item is fixed and can not be edited.

The menu item is fixed and can not be edited.

The menu item is fixed and can not be edited.

The menu item is fixed and can not be edited.

On / Off (**Turn the option off because otherwise the station sorting will not work**).

Note:

- The Network ID / Frequency / Icon (ks / s) settings are only available for DVB-C.
- Manual entry will only be experienced by users.

CHANNEL MENU (DVB-C / T / T2HD)

DVB-C Manuell Tuning

Frequency:

Enter the frequency using the [0-9] buttons.

Symbol (ks/s):

Enter the symbol rate keys [0-9].

QAM Type:

Select the QAM type: 16 QAM / 32 QAM / 64 QAM / 128 QAM / 256 QAM

Note:

The setting is only recommended for experienced users.

Programme Edit

1. Select the menu item "Edit channel list" and press the [OK] key.
2. Use the [▲ ▼] buttons to navigate in the menu item.

Note:

A detailed description can be found in the operating instructions under the item "Programme Edit".

Signal Information

The menu item is only available in DTV (DVB-C / T) / satellite mode.

The signal information includes:

Transmitter / Quality / Signal / Network / Modulation

1. Select the menu item "Signal Information" and press the [OK] key.
2. Use the [MENU] key to return to the "Station" menu.
3. Using the [EXIT] key

Note:

The menu item can only be selected when a signal is present.

CI Information

The menu item gives you information about the inserted CI module and the card.

1. Select the "CI Information" item and press the [OK] key.
2. Use the [▲ ▼ ◀▶] buttons to select the various menu items.
3. Confirm the entry with the [OK] key.
4. To exit the menu, press the [EXIT] key.

Note:

The following types of reception are supported: DVB-C, DVB-T / T2HD, DVB-S / S2.

5V antenna power

Use the [◀▶] buttons to set the "On" or "Off" setting.

Switch the menu item to "On" to activate the 5V power supply for active antennas. For passive antennas, switch the setting to off.

Note:

Please note the details of your DVT-T antenna.

CHANNEL MENU (SATELLITE)

Sender Menu Satellite

1. Press the [INPUT] key.
2. Use the [▲ ▼] buttons to navigate in the menu.
3. Select "Satellite" and confirm your entry with the [OK] key.
4. Press the [MENU] key and navigate to "Sender".
5. Confirm the entry with the [OK] key.

The following menu items are available in the "Channel" menu:

Auto Tuning / Programme Edit / Signal Information
/ CI Information / Dish Setup

Auto Tuning

1. Select the menu item "Automatic station search" and press the [OK] key.
2. Use the [▲ ▼ ◀▶] buttons to select the various setting options.
3. Confirm the entry with the [OK] key.
4. The search starts.
5. To pause the station search, press the [EXIT] key.

The following setting options and menu items are available:

Country:	Select the country.
Satellite:	Select the satellite. Astra 19.2E is set as default.
Scan Mode:	Default / blind Scan / Network Scan
Channel Type:	All Channels / FTA Channels
Service Type:	All / DTV / Radio

Programme Edit

1. Select the menu item "Edit channel list" and press the [OK] key.
2. Use the [▲ ▼] buttons to navigate in the menu item.

Note:

A detailed description can be found in the operating instructions under the item "Programme Edit".

Signal Information

The menu item is only available in DTV (DVB-C / T) / satellite mode.

The signal information includes:

Transmitter / Quality / Signal / Network / Modulation

1. Select the menu item "Signal Information" and press the [OK] key.
2. Use the [MENU] key to return to the "Station" menu.
3. Using the [EXIT] key

Note:

The menu item can only be selected when a signal is present.

CHANNEL MENU (SATELLITE)

Edit [Green]:

1. Select a satellite or transponder you want to edit with the [▲ ▼ ◀▶] buttons.
2. Press the [OK] key to mark the satellite or transponder.
3. Press the [Green] button to enter the satellites and transponder settings.
4. Press the [OK] button when you have made all the settings to apply the setting.

Settings for editing satellites and transponders.

Satellite editing:

Satellite Name: Edit the name of the satellite.
Longitude Direction: East / West
Longitude Angle: Enter a new longitude angle.
Band: Ku / C

Transponder edit:

Frequency: Enter a new frequency.
Symbol (ks/s): Enter a new symbol rate.
Polarity: H (Horizontal) / V (Vertical)

Add [Yellow]

1. In the transponder or satellite list, press the [Yellow] key to manually add a satellite or transponder.
2. Press the [OK] button when all settings have been made to apply the setting.

Einstellungen für das hinzufügen neuer Satelliten oder Transponder.

Add satellite:

Satellite Name: Edit the name of the satellite.
Longitude Direction: East / West
Longitude Angle: Enter a new longitude angle.
Band: Ku / C

Neu	
NO.	057
Satelliten Name	SatName >
Langengrad Richtung	Ost
Langengrad Winkel	019.2
Band	Ku

Add transponder:

Frequency: Enter a new frequency.
Symbol (ks/s): Enter a new symbol rate.
Polarity: H (Horizontal) / V (Vertical)

Bearbeiten	
Transponder	001
Frequenz	10744
Symbol(Ks/s)	22000
Polarität	H

CHANNEL MENU (SATELLITE)

Search [Blau]:

1. Use the [▲ ▼ ◀ ▶] buttons to select a satellite or transponder that you want to scan.
2. Press the [OK] key to mark the satellite or transponder.
3. A red rake marks the selection.
4. Now press the [Blue] key to open the search settings.
5. Press [OK] when all the settings have been made to start the search.

The following setting options are available:

Scan Mode:	Default / Network / FastScan
Channel Type:	All Channels / FTA Channels
Service Type:	All / DTV / Radio

Note:

The found channels are appended to the list.

LNB SETTINGS

The LNB settings on the right side of the menu usually do not need to be changed and are only required for multi-switch configurations or if a motorized SAT system is used without its own control unit. The following setting options should only be changed by experienced persons or by qualified personnel.



KU_ASTRAL 19.2E	
LNB Typ	09750/10600
LNB Versorgung	13/18V
22KHz	Auto
Toneburst	Kein
DISEqC1.0	Kein
DISEqC1.1	Kein
Motor	None

Die folgenden Auswahl- und Einstellungsmöglichkeiten stehen Ihnen in dem Menü zur Verfügung:

1. Navigate in the menu with the [▲ ▼] buttons.
2. Use the [◀ ▶] button to adjust the settings.
3. Use the [OK] key to confirm the entry.
4. Press the [MENU] key to return to the previous menu.
5. Use the [EXIT] key to close the menu display.

LNB Type:	9750/10600, 9750/10750, 5150/5750, 05150, 05750, 09750, 10600, 10750, 11300, 11475, User Single, User Dual, Unicable
LNB Power:	13/18V, 13V, 18V, Aus
22KHz:	Auto, Off, On
Toneburst:	Kone, BurstA, BurstB
DISEqC 1.0:	Kone, LNB1, LNB2, LNB3, LNB4
DISEqC 1.1:	None, LNB1 – LNB16
Motor:	None, DISEqC 1.2, DISEqC 1.3

FASTSCAN

FastScan is a provider based search with automatic update of the transmitter data.

1. Press the [MENU] button and use the [▲ ▼ ◀▶] buttons to move to "Station".
2. Press the [OK] button and use the [▲ ▼] buttons to navigate "Satellite configuration".
3. Confirm the entry with the [OK] key.
4. Use the [▲ ▼ ◀▶] buttons to select a satellite.
5. Press the [OK] button to highlight the satellite.
6. Press the [BLUE] key to enter the search setting.
7. In "Search mode, select FastScan" and press the [OK] key.
8. Use the [◀▶] buttons to select a FastScan provider.
9. Then press the [OK] key to confirm the setting and start the search.

PROGRAMME EDIT

1. Press the [MENU] key and use the [▲ ▼ ◀▶] keys to move to "Channel".
2. Press the [OK] key.
3. Use the [▲ ▼] buttons to navigate to "Edit channel list".
4. Confirm with the [OK] key.
5. Use the [▲ ▼] buttons to navigate in the menu.

The following options for editing the station list are available:

Delete [RED] / Move [YELLOW] / SKIP [BLUE] / FAV [FAV]

Delete [RED]: Delete channels.

1. Select a station to be deleted using the [▲ ▼] buttons.
2. Press the [RED] button to delete the station.
3. The following stations slip up the list.
4. Repeat steps 1 and 2 until all desired stations have been deleted.

Move [YELLOW]: Move channels.

1. Select a station to be moved using the [▲ ▼] buttons.
2. Press the [YELLOW] button to highlight the selected station.
3. Press the [▲ ▼] button to move the station up or down.
4. Press the [OK] button to store the station to the desired slot.
5. Repeat step 1-4 until the desired station order is reached.



PROGRAMME EDIT

Skip [BLUE]: Mark stations that should be skipped.

1. Select a channel to be skipped using the [▲ ▼] buttons.
2. Press the [BLUE] key to highlight a channel for skipping.
3. An icon indicates that a station will skip when switching.
4. To stop skipping a station, select a station that is highlighted and press the [BLUE] button.
5. The icon disappears. The station will not be skipped anymore.

EPG

1. Press the [EPG] button on the remote control to open the EPG menu.
2. Navigate in the menu with the [▲ ▼ ◀▶] buttons.
3. In the EPG menu, the stations and broadcasts are displayed with start and end time. The information will be displayed for up to 7 days in the future.

Note:

- The company UltraMedia GmbH & Co. Handels KG has no influence on the displayed information. The information given comes directly from the broadcasters.
- EPG is only available for DVB-S / T / C

PVR RECORDING FUNCTION

1. Insert an empty USB disk or hard disk into the USB socket of the device.
2. Press the [MENU] button and navigate to configuration.
3. Press the [OK] button and select the menu item PVR file system.
4. Press the [OK] button to open the menu.
5. The following menu items are available in the menu.

Select disc:	Select the storage location.
Check PVR file system:	Press the OK button to check the USB medium.
Format:	Press the OK button to prepare the USB medium for recording.
Time Shift Size:	Displays the maximum file size for the time shift function.
Speed:	Displays the USB medium recording speed.
Remaining recording time:	Displays the remaining recording time in hours.

Note:

- While a USB medium is being prepared for recording, all data from the USB medium is deleted.
- Cannot turn off while recording.
- The recording function is only available for non-encrypted TV channels / programs.

Programming EPG recording

1. Press the EPG button.
2. Use the [▲ ▼] Buttons to select a TV program.
3. Press the [▶] button to switch to the TV programs.
4. Use the [▲ ▼] Buttons to navigate and search for the desired TV program.
5. Press the [Red] button to mark the TV show for a recording.
6. By repeatedly pressing you can change the recording function or delete the recording again.

PVR RECORDING FUNCTION

R: Starts a one-time recording.

D: Starts a daily recording for programs that are broadcast daily at the same time.

W: Starts a weekly recording for programs that are broadcast once a week.

Programming manual recording

1. Press the [MENU] button and navigate to "Transmitter".
2. Press the [OK] button and go to "list".
3. Press the [OK] button to open the menu.
4. Existing timers are displayed in the menu or new timers can be set. The timers made in the EPG menu are also displayed here.
5. The following settings are available in the menu.

Delete:	Press the [Red] button to delete a highlighted timer.
New:	Press the [Yellow] button to create a new timer.
Program:	Select current program.
Type:	Reminder / RECORDER
Mode:	Once / Daily / Weekly
Start time:	set the time and date.
End time:	set the time and date.
Edit:	Press the [Blue] button to edit an existing timer.
Exit:	Press the [Exit] button to exit the menu.

Start recording immediately

1. Press the [EMPTY] button on the remote control to start recording.
2. To stop recording, press the [STOP] button.
3. Press the [◀] or [▶] button to stop or continue recording.

PICTURE MENU

1. Press the [MENU] key on the remote control.
2. Press the [▲ ▼ ◀ ▶] buttons to navigate in the menu.
3. Select the "PICTURE" menu item and press the [OK] key.
4. In the menu, use the [◀ ▶ ▲ ▼] buttons to navigate.
5. Confirm the entry with the [OK] key.
6. Press the [MENU] key to return to the previous menu.
7. Close the menu with the [EXIT] key.

Note: Contrast, Brightness, Color, and Sharpness are only available in the "PERSONAL" picture setting.

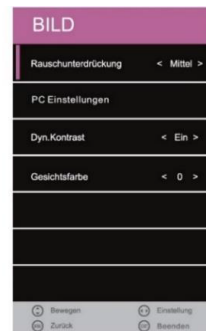
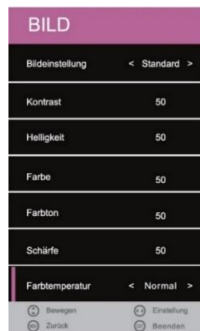

PICTURE MENU

The following selection and setting options are available in the menu:

Picture Mode:	Standard / Dynamic / Personal / Mild
Contrast:	Regulates the difference between the brightest and the darkest Areas of the picture.
Brightness:	Regulates the overall brightness of the picture.
Colour:	Regulates the color.
Sharpness:	Set the sharpness value of the TV set.
Tint:	Adjust hue (only if an NTSC signal is present).
Colour Temp:	Warm / Cold / Normal:
Nois Reduction:	Off / Low / Medium / High.
Screen:	The menu item is only active if a PC via the VGA Input is connected.
Dynamic CR:	On / Off
Face Colour:	Adjust the thickness of the facial colors to your senses.

Note:

- The menu items "Contrast / Brightness / Color / Sharpness" are only available in the "Picture setting" "Personal".
- The "Hue" menu item is only available if an NTSC signal is present.

SOUND MENU

1. Press the [MENU] key on the remote control.
2. Press the [▲ ▼ ◀▶] buttons to navigate in the menu.
3. Select the menu item "SOUND" and press the [OK] key.
4. In the menu, use the [◀▶ ▲ ▼] buttons to navigate.
5. Confirm the entry with the [OK] key.
6. Press the [MENU] key to return to the previous menu.
7. Close the menu with the [EXIT] key.

Note:

- Treble and bass are only available in the sound profile "PERSONAL".
- If an audio device is plugged into the headphone jack, the integrated loudspeakers are muted.

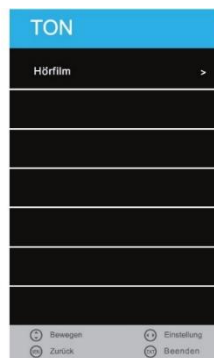
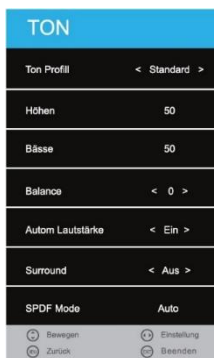

SOUND MENU

The following selection and setting options are available in the menu:

Sound Mode:	Standard / Music / Movie / Sports / Personal
Treble:	Change the value to adjust the heights to your listening needs. The menu item is only available in the "Sound Mode Personal".
Bass:	Change the value to adjust the bass to your listening needs. The menu item is only available in the "Sound Mode Personal".
Balance:	Regulates the audio output of the left and right speakers. The left or right speaker can also completely be switched off.
Auto Volume:	On / Off.
Surround Sound:	Off / TruSurround
SPDIF-Mode:	Off / Auto / PCM
AD Switch:	Off / On
AD Volume:	Adjust the volume for the AD settings.

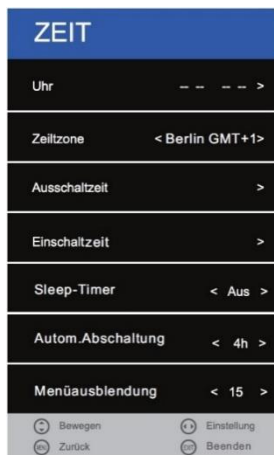

TIME MENU

1. Press the [MENU] key on the remote control.
2. Press the [▲ ▼ ◀▶] buttons to navigate in the menu.
3. Select the menu item "TIME" and press the [OK] key.
4. In the menu, use the [◀▶ ▲ ▼] buttons to navigate.
5. Confirm the entry with the [OK] key.
6. Press the [MENU] key to return to the previous menu.
7. Close the menu with the [EXIT] key.

Note:

The menu item Clock adjusts itself automatically and if a cable / satellite / antenna signal is present.

The following selection and setting options are available in the menu:

Clock:	Automatic adjustment when an input signal is present
Time Zone:	Set the time zone according to your whereabouts.
Off Time:	Set the automatic switch-off time "On" or "Off".

TIME MENU

- On Time:** Set the automatic switch-on time "On" or "Off".
The following settings can be made for the switch-on time in the menu: Hour / Minute / Source / Channel / Volume
- Sleep-Timer:** Set the time after which the unit automatically switches to standby mode.
Off / 10min / 20min / 30min / 60min / 90min / 120min / 180min / 240min (Details in minutes)
- Auto Standby:** Set the time after which the device should switch to standby mode when there is no signal or no operation.
Off / 3H / 4H / 5H (Details in hours)
- OSD Off Timer:** Set the time after which the menu displays will be automatically hidden when no operation is taking place.
Off / 5 / 10 / 15 / 20 / 25 / 30 / 35 (Details in seconds)

SETUP MENÜ

1. Press the [MENU] key on the remote control.
2. Press the [▲ ▼ ◀ ▶] buttons to navigate in the menu.
3. Select the "CONFIGURATION" menu item and press the [OK] key.
4. In the menu, use the [◀ ▶ ▲ ▼] buttons to navigate.
5. Confirm the entry with the [OK] key.
6. Press the [MENU] key to return to the previous menu.
7. Close the menu with the [EXIT] key.

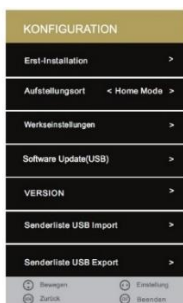

SETUP MENU

The following selection and setting options are available in the menu:

Language:

Set the menu language:

German / English / French / Dutch / Italian etc.

TT Language:

Select the character set for teletext.

Audio Language:

Select the audio language one and two.

Subtitle Language:

Select the subtitle language one and two.

Hearing Impaired:

Select Deafness Aid to turn On or Off auto subtitle. Only if supported by the channel.

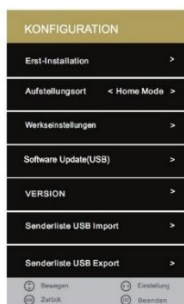

Aspect Ratio:

Set the picture aspect ratio:

16:9 / Zoom2 / Zoom1 / Auto / 4:3

Blue Screen:

Enable this option if you want to display a blue image when there is no signal.

Turn off the option "On" or "Off".

First Time Installation:

Select the setting to go to the first installation menu.

Energy Mode:

Choose between the "Home Mode" (for the buyer) and the "Store Mode" (for the dealer).

SETUP MENU

Reset:

Start the factory setting. All tuner / picture and sound settings are reset. The device turns off. After the next switch on, the device starts with the first installation.

Software Update (USB):

Start a software update via USB stick.

VERSION:

Displays the "Model", the "Panel Type" and the "Software Version".

Sat Channel Import (USB):

Import a Satellite Channel List Exported to a USB Stick.

Sat Channel Export (USB):

Exportieren Sie eine von Ihnen bearbeitete Satelliten Senderliste auf einen USB Stick.

Import DefaultData:

Laden Sie die im Gerät hinterlegte Standardsenderliste für den Satelliten Modus.

LOCK MENU

1. Press the [MENU] key on the remote control.
2. Press the [▲ ▼ ◀▶] buttons to navigate in the menu.
3. Select the "PROTECTION" menu item and press the [OK] key.
4. In the menu, use the [◀▶ ▲ ▼] buttons to navigate.
5. Confirm the entry with the [OK] key.
6. Press the [MENU] key to return to the previous menu.
7. Close the menu with the [EXIT] key.

The following selection and setting options are available in the menu:

System Lock:

Select the menu item to change the password. There is a password request.

Activate the "Lock System" menu item to access the following menu items:

Parental Guidance / Key Lock / Hotel Mode

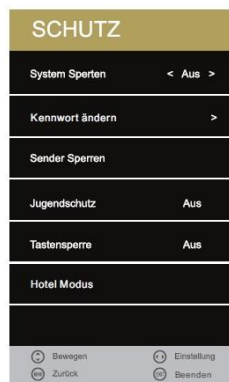

LOCK MENU

Set Password:

Adjust the password in this menu.

1. „**Please enter old password**“ Enter the current password.
2. „**Please enter new password**“ Enter a new password.
3. „**Confirm new password**“ Enter the new password again to confirm the new password.

Note:

- Press the [◀] key to clear the entry. Press the [▶] key to cancel the password change.
- The default password for the TV settings is [0000]

Channel Lock:

Lock channels to provide them with a password prompt. The password query is only active if "lock system" is activated.

1. Select the menu item "Lock transmitter" and press the [▶] key.
2. Use the [▲ ▼] buttons to select a channel that is to be locked / unlocked.
3. Use the [Green] key to lock / unlock the selected station.
4. Use the [MENU] key to return to the "PROTECTION" menu.
5. Use the [EXIT] key to close the menu display.

Parental Guidance:

Press the [◀▶] buttons to select the different parental levels.

The following settings are available:

Off / 4 / 5 / 6 / 7 / 8 / 9 / 10 / 11 / 12 / 13 / 14 / 15 / 16 / 17 / 18

Key Lock:

Activate the key lock to deactivate the control buttons on the device.

The following settings are available.

On / Off

HOTEL MODE

1. Press the [MENU] key on the remote control.
2. Press the [▲ ▼ ◀▶] buttons to navigate in the menu.
3. Select the menu item "PROTECTION".
4. Press the [OK] key to confirm.
5. Navigate to the menu item "Lock System" and press the [▶] key.
6. Enter the four-digit password.
7. Press the [◀▶] button and set the item to "On".
8. Use the [▲ ▼] buttons to navigate to "Hotel mode" and confirm with the [▶] button.
9. Press the [MENU] key to return to the previous menu.
10. Use the [EXIT] key to close the menu display.

HOTEL MODE

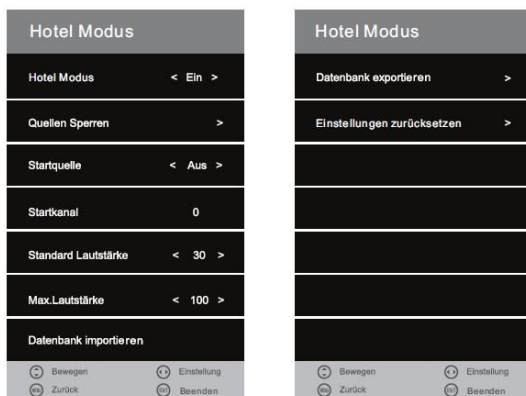

The following settings are available in the menu:

Hotel Mode:

Press the [◀▶] button to switch the "On" or "Off" setting.

If the menu item "On" is switched, you have access to the following menu items:

Lock Source / Start Source / Start Channel / Default Volume / Max Volume / Import Database / Export Database / Reset Settings

Source Lock:

In this menu item you can block access to the input sources.

1. Select the menu item with the [▶] key.
2. Navigate in the menu with the [▲ ▼] buttons.
3. To turn an input source "On" or "Off", press the [◀▶] buttons.

Note:

If a source is locked, you can no longer select the input source via the INPUT key.

Default Source:

Press the [◀▶] buttons to select the various sources as the start source.

The following options are available:

Off / Satellit / DTV / ATV / AV / SCART / YPbPr / DVD / PC / HDMI / USB

Example:

If you have set satellite as the start source, the device automatically starts with the input source satellite.

Note:

If you have selected Satellite / DTV / ATV as the start source you can select a "Start channel".

HOTEL MODE

Default Prog.:

Use the [◀▶] buttons to select a start channel with which the device should start when switching on.

Note:

The menu item is only active if "Satellite / DTV / ATV" was selected for "Start source".

Default Volume:

Set a default volume with which the device should start.

The value can be set with the [◀▶] buttons.

Max Volume:

Set the maximum volume that can be set on the device. The value can be set with the [◀▶] buttons.

Import Database:

Import the exported database.

1. Insert the USB stick with the exported data into the USB socket on the back of the device.
2. Press the menu item with the [▶] button.
3. The exported data will now be exported from the USB stick to the device.
4. The device switches off and on again after a short time.
5. The database is now imported.

Export Database:

Export your settings: Sound / Picture / Satellite / DTV / Time etc.

1. Insert an empty USB stick into the USB socket on the back of the device.
2. Press the menu item with the [▶] key to export the database.
3. The device now displays "Database exported successfully".
4. The database has been exported and can now be used to import to a device with the same device type and software version.

Clear Lock:

Reset the hotel mode settings to the default settings.

1. Press the [▶] button to reset all settings made in Hotel mode.
2. The "Hotel Mode" is then set to "Off" and the "Hotel Mode" settings are no longer selectable.

USB MEDIA PLAYER

1. Press the [Input] button on the remote control
2. Press the [▲ ▼] key to navigate in the menu.
3. Select the menu item "USB".
4. Press the [OK] key to confirm.

Note:

USB hard disks up to 1TB are supported.

1. In the menu, use the [◀▶ ▲ ▼] buttons to navigate.
2. Press the [OK] key to confirm the entry and select files for playback.
3. Use the [▶|||] (play / pause) button to start or pause full-screen playback.
4. Close the menu with the "EXIT" key.

Die folgenden Auswahl- und Einstellungsmöglichkeiten stehen Ihnen in dem Menü zur Verfügung:

PHOTO	Select the menu item to select photo files from your USB device play.
MUSIC	Select the menu item to get audio files from your USB device play.
MOVIE	Select the menu item to capture video files from your USB device play.
TEXT	Select the menu item to save text files from your USB device play.

Example: Movie

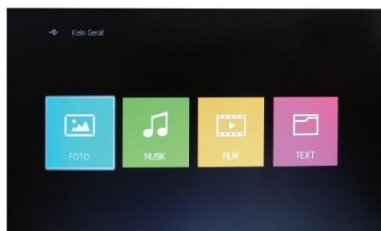

1. Press the [◀▶] buttons and navigate to the Movie menu item.
2. Press the [OK] key to confirm the entry
3. Select the folder containing the video files with the [▲ ▼ ◀▶] buttons.
4. Confirm the entry with the [OK] key.
5. Now select the file to be played back using the [▲ ▼ ◀▶] buttons.
6. Confirm the entry with the [▶|||] key.
7. Playback now starts in full screen view.
8. To select several files for playback, mark the files with the [OK] key.
9. Then start playback with the [▶|||] key.

USB MEDIA PLAYER

Tastenbelegung für USB Medienwiedergabe

▲ ▼ ◀ ▶	Navigation keys
OK	Confirm, Mark
■ (STOP) / EXIT	End playback / return to menu.
▶▶ (PLAY / PAUSE)	Start / pause playback
▶▶▶ / FAST FORWARD	Multiple pressure to select forward speed
◀◀◀ / FAST BACKWARD	Multiple pressure to select return speed.
▶▶▶ / SKIP FORWARD	Next play file.
◀◀◀ / SKIP BACKWARD	Previous play file.

For USB playback, a menu bar is also displayed:

Example:

1. Music playback

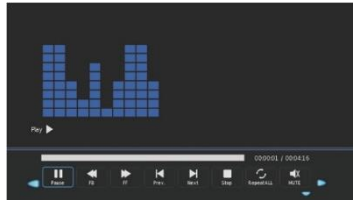

2. Example photo playback:

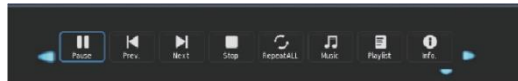

3. Example movie playback:



NOTE:

Press the [OK] key to display the control bar.
 Press the [EXIT] button to fade out the menu.
 Press the [▲ ▼ ◀ ▶] buttons to navigate in the menu.
 Press the [OK] key to confirm the entry.

DVD PLAYBACK

1. Press the [Input] button on the remote control
2. Press the [▲ ▼] key to navigate in the menu.
3. Select the menu item [DVD].
4. Press the [OK] key to confirm.

Start DVD Playback

1. If no DVD is inserted, the unit will display "no disc".
2. Insert a disc into the right side slot to start playback.
3. To eject the disc, press the [] button

Note:

- The printed side of the disc must face backwards.
- The unit will pull in the disc itself. Do not force yourself into the device.

CD / DVD Setup- Mode

1. Press the [D.SET] button on the remote control.
2. The menu window appears in the display.
3. The following setting options are available:

General Setup / Audio Setup / Dolby Setup / Preference Page

4. Press the [▲ ▼ ◀▶] buttons to navigate in the menu.
5. Confirm the entry with the [OK] key.
6. Press the [◀] button to return to the previous menu item.
7. Press the [D.SET] button to close the DVD menu display.

General Setup

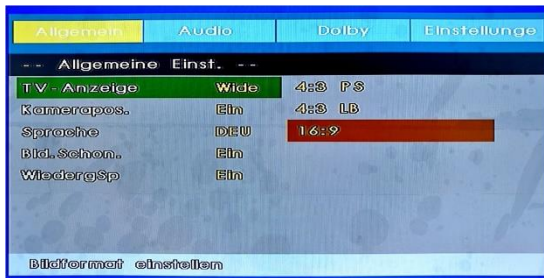

TV- Display:

Set the picture / aspect ratio for DVD playback. The following settings are available:

4:3 PS / 4:3 LB / Wide

Angle Mark:

Some DVDs have multiple camera positions for certain scenes. To see this switch the menu item to "On".

DVD PLAYBACK

OSD Lang:

Some DVDs have multiple camera positions for certain scenes. To see this switch the menu item to "On".

English / French / German / Italian / Spanish / Dutch / Swedish / Danish / Finnish

Screen Saver:

Set the screen saver to "On" to protect the TV from burn-in effects if the still images are too long.

Last Memory:

Set the option to "On" if the last playback point is to be saved. The unit will start from the last playback point during the next playback.

Audio Setup



Downmix

Set the audio settings. You can choose from:

- **LT/RT:**
In a CD / DVD recorded in multi-channel technique, the output signal is outputted bundled to the left and right channels.
- **STEREO:**
In a CD / DVD recorded in multi-channel technique, the output signal is bundled to a stereo signal.

DVD PLAYBACK

Dolby Setup



Dual Mono:

Choose from the settings:

- Stereo
- L-Mono
- R-Mono
- Mix-Mono

Dynamic:

Use this option to adjust the compression rate and thus control the sound contrast.



DVD PLAYBACK

Preference Page



TV Type:

Set the colour system for CD / DVD playback here.

- **PAL:**
Select this setting if the inserted CD / DVD matches the PAL colour system.
- **MULTI:**
The device automatically selects the correct colour system based on the inserted CD / DVD.
- **NTSC:**
Select this setting if the inserted CD / DVD matches the NTSC colour system.

Audio:

Select the default audio language. This is automatically selected if the inserted CD / DVD has multiple audio tracks. If the selected audio track is not available on the inserted CD / DVD, the first option English is automatically selected.

Subtitle:

Select the subtitle language selected as default. This is automatically selected if the inserted CD / DVD has multiple subtitle tracks. If the selected subtitle track is not available on the inserted CD / DVD, the first option English is automatically selected.

Disc Menu:

Select the subtitle language selected as default. This is the selected CD / DVD has multiple subtitle tracks. If the selected subtitle track is not available on the CD / DVD, the first option English is automatically selected.

Parental Control:

Choose a level of parental control to protect your child from inappropriate footage.

DVD PLAYBACK

Password:

Set the password for the parental control prompt.

Note:

- The default password is: 000000
- Write a good password when assigning a new password.
- If the factory settings are activated, the password will not be reset.

Default:

Activate the factory settings for the DVD menu and reset all settings.

SPECIFICATIONS USB CONNECTION

USB output voltage: 5V/500mA / Smartphones and devices that need to be installed are not detected.
 USB Stick: max. 1TB
 External hard drive (HDD): max. 1TB
 Formatting: FAT and NTFS

Supported USB formats:

Media	Format	Codec		Remark
		Video	Audio	
FILM	.avi	MJPEG	MP3, WMA AAC, PCM	Max. Resolution: 1280x720 Max. Frame rate: 30fps Max. data rate: 20Mbps
		Xvid, MPEG-4, H.265 WMV9/VC-1		
	.mp4 .MPEG4	MPEG-2, MPEG-4, H265, 265, Xvid, MJPEG	MP3 AAC, PCM	Max. Resolution: 1920x1080 Max. Frame rate: 30fps Max. data rate: 20Mbps
	.ts / .trp	MPEG-1, MPEG-2, H.265, VC-1	MP1, MP2 MP3, AAC	
	.mpg .mpeg	MPEG-1, MPEG-2	MP1, MP2 MP3, AAC PCM	
	.mkv	MPEG-2/4, H.265, Xvid, RV30, RV40, VC-1	MP3, AAC, PCM, COOK	
	.mov	MPEG-4, H.265, MJPEG	MP3, AAC, PCM, AMRNB	
	.dat	MPEG-1	MP1	
	.vob	MPEG-2	MP1, MP2, MP3, PCM	
.rm .rmvb	RV30 RV40	AAC, COOK	Max. Resolution: 800x600 Max. Resolution: 1280x720	
FOTO	.jpg	Progressive DCT		Max. Resolution: 1920x1080
	.jpeg	Baseline DCT		Max. Resolution: 7680x4320
	.bmp	---		Max. Resolution: 1920x1080 Pixel depth: 8/24/32 bit
	.png	---		Max. Resolution: 1920x1080
MUSIK	.mp3	---	MP3	Sample Rate: 32K ~ 48KHz Bit Rate: 32K ~ 320 Kbps Channel: Mono / Stereo
	.wmv	---	PCM	
	.mp4 .aac .m4a	---	AAC	Sample Rate: 8K ~ 48KHz Bit Rate: 24K ~ 384Kbps Kanal: Mono / Stereo
TEXT	.txt	ANSI/UNICODE GB/UTF8		File Size: Max. 10MB

Errors and technical changes reserved.

EASY TROUBLESHOOTING

If the screen goes down or the power goes down greatly, check the screen according to the following instructions: Also, check connected equipment to identify the source of the problem. If the screen still does not work as expected, contact Customer Support.

No electricity

- Check the connections on the TV and on the external devices.
- Check if the toggle switch is set to On.

No picture or no sound

- Make sure the TV is plugged in and turned on.
- Check if the antenna is connected correctly.
- Switch to another program.

Bad picture quality

- Check if the antenna cable is connected correctly.
- Make sure that the channel is tuned correctly.
- Change the picture settings: Brightness, Colour, Sharpness, Contrast, Hue.
- Make sure the TV is away from other electrical appliances that may cause radio frequency interference.

No colour

- Adjust the colour settings.
- Check if the selected program is broadcast in colour.
- Make sure that the channel is tuned correctly.

The TV does not respond to the remote control

- Make sure there are no obstacles between the remote control and the TV.
- Make sure the remote control is within range.
- Make sure that the batteries in the remote control are not empty.

No DVD playback possible

- Make sure the input source "DVD" is selected.
- Make sure that the DVD with the printed side is facing the back.
- Make sure that the CD / DVD is not scratched too much.

This TV is intended for home use and classified as harmless with respect to electromagnetic waves. Therefore, you can use the device anywhere, including residential areas.

DATA SHEET LDDW190 LDDW220 LDDW240

Device Type		LDDW190	LDDW220	LDDW240
Energy efficiency class		A		
Screen Size		18,5" (47cm)	21,5" (55cm)	23,6" (60cm)
Type of display		LED Display (Pixel Class 0)		
POWER CONSUMPTION "ON" ACCORDING TO EN 62087		20W	24W	25W
Average annual consumption		29kWh	35kWh	37kWh
POWER CONSUMPTION STANDBY		0,5W		
RESOLUTION		1366x768	1920x1080	
ASPECT RATIO		16:9		
CONTRAST		3000:1	4000:1	3000:1
BRIGHTNESS		200 cd/m ²		
COLOURS		16.7M Colours		
VIEWING ANGLE		Horizontal: 178° / Vertical: 178°		
REACTION TIME		5ms	6,5ms	8,5ms
TV FUNCTION	TV STANDARD	BG, DK, I, L/L		
	CHANNELS (ATV/DVB-T/C/S)	100 / 1000 (T+C) / 5000 (S)		
	TELETEXT (ATV/DTV)	1000 / 1000 Pages		
CONNECTIONS	DC 12 VOLT INPUT	1		
	USB	2		
	HDMI	1		
	SCART	1		
	PC AUDIO IN	1		
	VGA / YPBPR	1 / 1		
	AV	1		
	COAXIAL AUDIO OUT	1		
	DVB-T/C	1		
	DVB-S	1		
	CI+ SLOT	1		
HEADPHONE OUT	1			
OSD LANGUAGE		ENGLISH / GERMAN / FRENCH / etc.		
AUDIO OUTPUT		2x3 Watt		
WEIGHT TOTAL		3,75 KG	4,15 KG	4,65 KG
WEIGHT ONLY DEVICE (including stand)		2,65 KG	2,90 KG	3,35 KG
POWER SUPPLY		DC 12V / 3A, 24V / 1,5A		
POWER CONSUMPTION MAXIMUM		36W		
TOP LUMINUM RATIO IN %		<75%		
MERCURY CONTENT IN mg / LEAD INCLUDED		0,0mg / Yes		
VESA		100mm x 100mm		
MEASURE ONLY DEVICE (B/T/H) in mm		436 x 46,2 x 258,5	501,3 x 46,1 x 296,7	550,5 x 46,2 x 326,2
MEASURE WITH FOOT (B/T/H) in mm		436 x 170,4 x 311,7	501,3 x 170,4 x 349,9	550,5 x 170,4 x 377,6

NOTE: Design and specifications are subject to change without notice.

STORAGE AND OPERATION INFORMATION

Humidity storage and operation	< 80%
Storage temperature	-10°C to +60°C
Use temperature	0°C to +40°C

SIMPLIFIED EU DECLARATION OF CONFORMITY

Hereby, UltraMedia GmbH & Co. Handels KG declares that the radio equipment type LDDW190, LDDW220, LDDW240 is in compliance with Directive 2014/53 / EU.

The full text of the EU Declaration of Conformity can be requested at the following email address.

info@ultramedia.de

We hope you enjoy using the device.

Your UltraMedia team

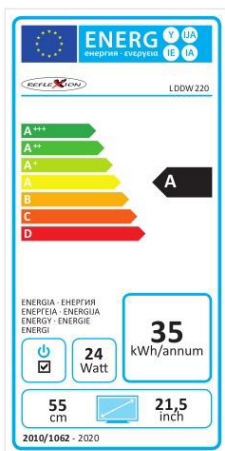
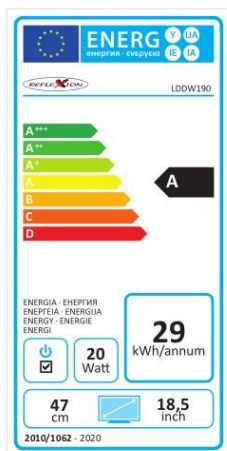

Warranty



Dear Customer,

Thank you for choosing one of our products. Our products undergo precise quality control during production. If one of our devices gives you cause for complaint or you have questions about one of our devices, please call our customer support.

We give a warranty of 24 months on this device from the date of purchase.

Outside of the warranty, we offer you a repair that is subject to a charge and a cost estimate. Please contact our customer support before submitting.

Please understand that the warranty can only be taken into account for devices that we receive within the warranty period.

The warranty relates to material and production defects. Your device will be repaired or replaced during the warranty. A reimbursement of the purchase amount by the company UltraMedia is unfortunately not possible. Damage caused by improper use, the use of third-party accessories, fall, dust, water damage and wear and tear (e.g. scratches, optical wear and tear) caused by the customer or external influences are excluded from the warranty.

In order to assert the warranty claims, send the device with all accessories, a copy of the invoice and the description of the error to the address below. Unfortunately, no guarantee can be taken into account for devices that do not have a proof of guarantee. Please do not forget to specify for any questions your full address, a phone number / email address.

Shipping to us takes place at your own expense. Parcels that are not prepaid cannot be accepted and are returned to the sender.

Please pack the device sufficiently for transport. UltraMedia assumes no liability for transport damage that occurs on the way to us. After receiving your submission, we will process your device as quickly as possible and send it back to you.

Please contact our customer support or your specialist dealer before sending in your device, as many problems can also be solved by telephone.

UltraMedia GmbH & Co. Handels KG	service@ultramedia.de
Friedrich-Penseler-Str. 28	Tel.: +49 / (0) 4131/9239-20
D-21337 Lüneburg	Mo.-Do.: 08:00-17:00
http://www.ultramedia.de	Fr.: 08:00-14:30

DISPOSAL



Electronic and electrical equipment as well as batteries contain materials, components and substances that may be detrimental to you and your environment if the waste materials (discarded and waste electronic equipment and batteries) are not handled correctly.

Electrical and electronic equipment as well as batteries are marked with the crossed-out wheeie bin, as shown. This symbol means that old electrical and electronic equipment and batteries must not be disposed of with the trash and must be disposed of separately.

As an end user, it is necessary that you deliver your depleted batteries to the appropriate collection points. In this way you ensure that the batteries are recycled according to the legislation and do not cause any environmental damage.

Cities and municipalities have set up collection points where electrical and electronic waste and batteries can be returned free of charge for recycling, alternatively pickup is also provided. Further information can be obtained directly from your city administration.